

INVENTARIO

ANEXO I

001037

SIG. TOP.

37.061

2

FEM-OEA/018

PLANES DE OPERACIONES I al V

Manual Guía Analítico de Acciones Ejecutadas

- \* Acciones Nacionales
- \* Acciones Binacionales y Multinacionales
- \* Acciones Coordinación Nacional
- \* Con actividades, componentes, lugar y fecha

Centro Nac. Información Documental Educativa  
 Pizzurno 935 Sub. Suelo  
 (1020) Ciudad Autónoma de Bs. As.  
 República Argentina

CUADRO TOTALIZADOR DE ACCIONES POR EJECUCIÓN, JURISDICCIÓN Y METAS

MANUAL - GUÍA

República Argentina



Ministerio de Cultura y Educación  
República Argentina

Proyecto Especial Multinacional  
 OEA / 018

ARGENTINA

BOLIVIA

CHILE

PARAGUAY

Desarrollo Educativo y Socio-Cultural de Zonas Limítrofes



Organización de los Estados Americanos

El Proyecto Especial Multinecional de Desarrollo Educativo y Socio-Cultural de Zonas Límitrofes pretende la integración a través de un programa de carácter subregional, entre los países que acordaron con la Organización de los Estados Americanos (OEA) su realización, a saber:

ARGENTINA - BOLIVIA - PARAGUAY - CHILE

Este Proyecto a través de sus metas y objetivos específicos tiende a crear mejores condiciones de vida mediante el desarrollo educativo de las zonas límitrofes, procurando arraigar al hombre a su medio, manteniendo la identificación cultural de las comunidades de frontera y facilitando los medios para compensar las necesidades en materia de nuevas capacitaciones, salidas laborales de tipo industrial y agropecuaria, programas de educación sanitaria, nutrición y alimentación, educación permanente y perfeccionamiento técnico y docente.

A continuación se explicitan los principales aspectos que contiene el Proyecto en orden a las metas y objetivos del mismo.

## PROYECTO MULTINACIONAL

### Principales Aspectos

#### OBJETIVOS GENERALES DEL PROYECTO

A. Mejoramiento de la infraestructura educativa de las Zonas comprendidas por:

1. ALTO PARANA (Yacy-Retá - Apipé)

Argentina - Paraguay

2. CHACO (Pilcomayo)

Argentina - Paraguay

3. ALTA CUENCA DEL RIO BERMEJO

Argentina - Bolivia

4. ALTIPLANO

Argentina - Bolivia

5. CORDILLERA DE LOS ANDES (Pesos Tromen / Mamuil-Malal)

Argentina - Chile

B. Coordinar el desarrollo de dicha estructura con los planes y acciones de desarrollo socio-económico de las Zonas Limitrofes.

## METAS ESPECIFICAS PARA LOS PLANES DE OPERACIONES

- META 1 :** COORDINACION  
Coordinación Técnica.  
Conducción Administrativa.  
Evaluación de los resultados de las acciones.
- META 2 :** ESTUDIOS Y PLANIFICACIONES  
Investigación y Estudios de los problemas específicos de las regiones.  
Planeamiento de soluciones a corto, mediano y largo plazo.
- META 3 :** APLICACION DE SISTEMAS DERIVADOS DE LA TECNOLOGIA EDUCATIVA Y EDUCACION PERMANENTE  
En colaboración con la Dirección de Tecnología Educativa del Ministerio de Cultura y Educación y Dirección Nacional de Educación del Adulto.  
Participación de los organismos especializados de las provincias.
- META 4 :** CAPACITACION AGROPECUARIA  
Cursos de Formación de Instructores Asistencia y Extensión Agropecuaria a los productores y trabajadores rurales.  
Extensión de programas y su aplicación para una agricultura y ganadería de subsistencia.
- META 5 :** CAPACITACION TECNICA-INDUSTRIAL  
Misiones de asistencia a nivel de post-grado.  
Cursos de Formación de Instructores  
Cursos de Formación de Operarios.
- META 6 :** EDUCACION SANITARIA Y NUTRICIONAL  
Cursos de Capacitación en Enfermería Elemental.  
Cursos de Capacitación en Educación Sanitaria y Alimentación para docentes en ejercicio.
- META 7 :** EDUCACION FISICA, RECREACION Y DEPORTES  
Cursos de Capacitación para docentes.  
Cursos de Capacitación para agentes sociales.  
Cursos de Capacitación para docentes de educación pre-escolar.

## E C T R A T E G I A S

1. Se procurará realizar una acción integral en materia de desarrollo educativo, económico y social coordinada con los planes de desarrollo existentes en cada país e involucrando la participación activa de las empresas estatales que intervengan en dichos planes.
2. Se atenderá con carácter de prioridad la educación formal y no formal en los niveles básicos.
3. Se propenderá al desarrollo de las comunidades de la región a fin de integrarlas directamente en las actividades del Proyecto.
4. Se utilizarán las estructuras de las instituciones y/o Servicios existentes en la Región.
5. Se tendrá en cuenta la infraestructura, el diagnóstico y los planes educativos, culturales y socio-económicos de la Nación y de las Provincias intervinientes.
6. Se tendrá en cuenta el establecimiento de Programas complementarios que impliquen acciones previas para fecundizar las acciones propuestas.
7. En el Proyecto podrán participar otras Instituciones y Estructuras no pertenecientes a la zona, pero cuyas actividades interesen para el mejor desarrollo integrativo y aprovechamiento de los recursos disponibles.
8. La Coordinación Central del Proyecto tendrá sede en Buenos Aires, (Argentina), y Coordinadores Nacionales en : Asunción (Paraguay); La Paz (Bolivia) y Santiago de Chile (Chile).
9. Se considerarán zonas fronterizas las áreas contiguas correspondientes a :  
PARAGUAY: Departamento de Boquerón, Presidente Hayes, Central, Neembucú, Misiones e Itapúa.  
BOLIVIA: Departamento de Potosí, Tarija y Santa Cruz de la Sierra.  
ARGENTINA: Provincias de Salta, Jujuy, Formosa, Chaco, Corrientes, Misiones y Neuquén.  
CHILE: Provincia Arica-Iquique (I Región): Arica-Putre; Provincia Valdivia, Concepción (VIII Región): Coihueco; Provincia Osorno, Capital Temuco (IX Región): Tromen.

## ESTRATEGIA SEGUIDA EN LA EJECUCION DE LAS ACCIONES

1. Realizar una acción integral en materia de desarrollo educativo, cultural y socio-económico, coordinando las acciones con los planes de desarrollo existentes para cada provincia integrante del Proyecto e involucrando la participación activa de las entidades y empresas que intervienen en dichos planes.
2. Atender con carácter de prioridad la educación formal y no formal en los niveles básicos.
3. Propender al desarrollo de las comunidades de la región mediante actividades de extensión para su participación activa y directa en el Proyecto.
4. Utilizar las estructuras de servicios existentes en las zonas límitrofes.
5. Establecer programas complementarios con acciones previas para facilitar con criterio eficiente las acciones propuestas.

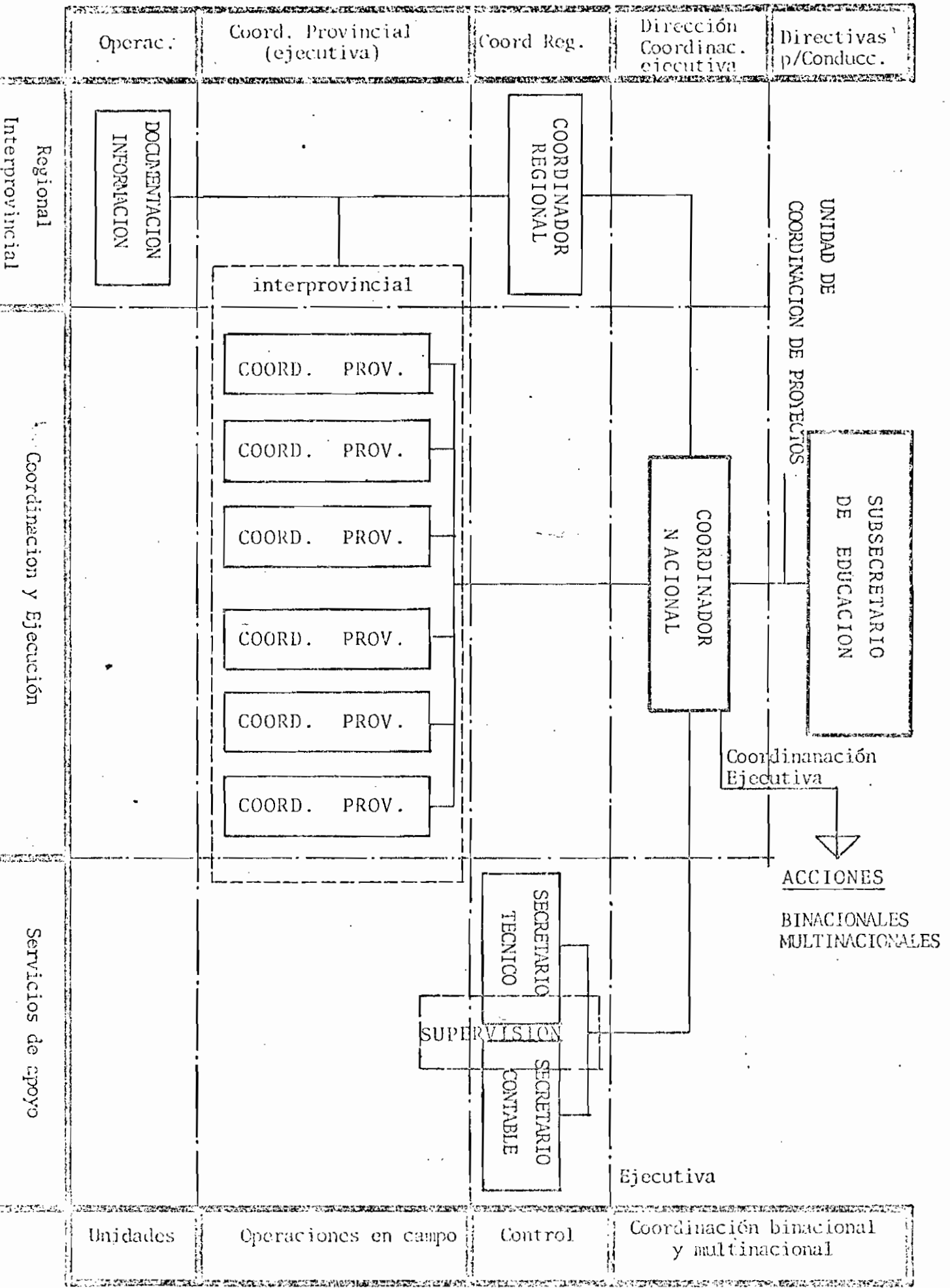

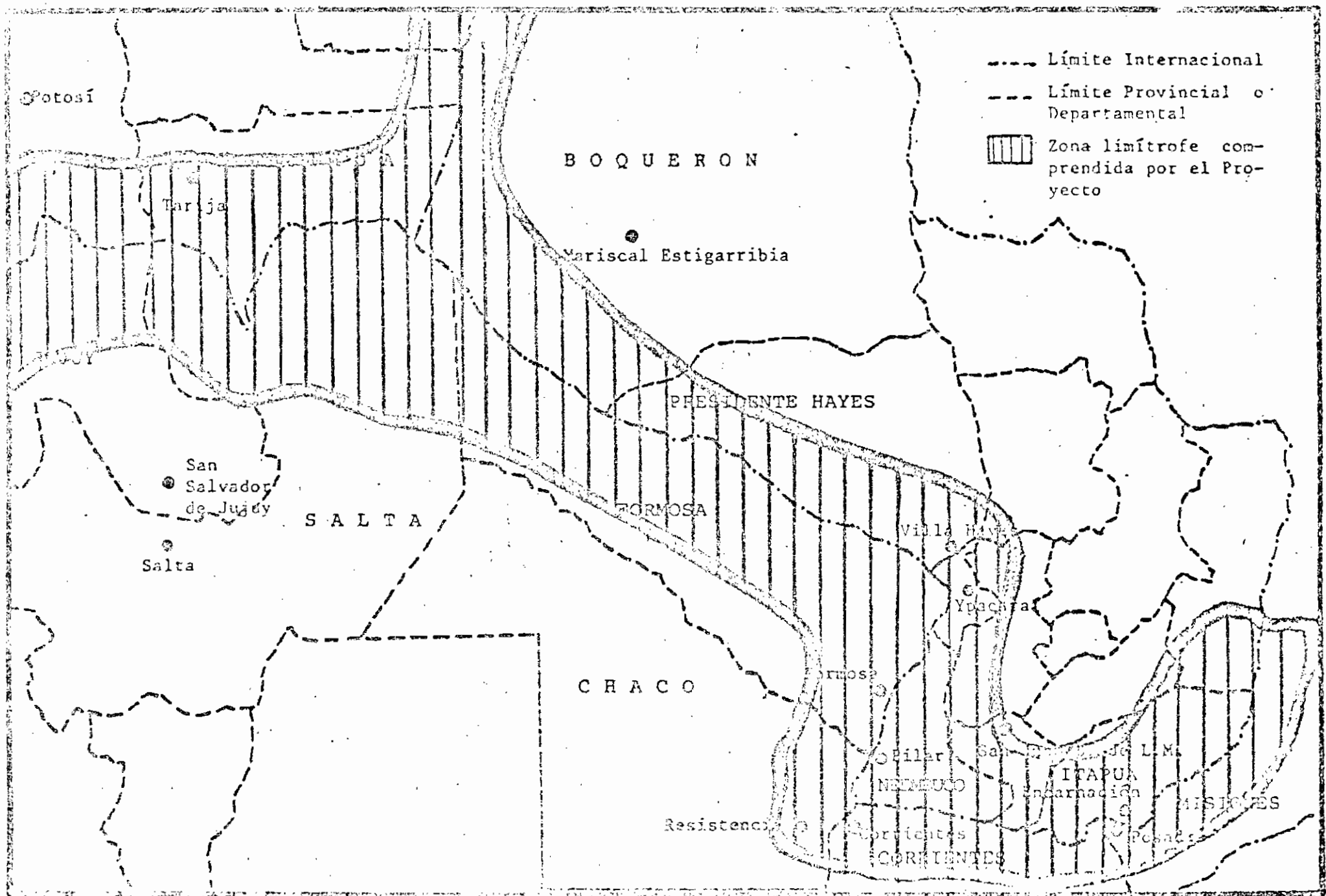



## PLAN DE LA REPUBLICA ARGENTINA

Componente del Proyecto Multinacional de Desarrollo Educativo, Socio-Cultural de las Zonas Limítrofes de Argentina, Bolivia y Paraguay.

### OBJETIVO GENERAL

Procurar la promoción integral de las comunidades de las Zonas de Frontera mediante el desarrollo educativo y socio-cultural de la región.

### OBJETIVOS ESPECIFICOS

Promover la participación activa de todos los elementos constitutivos de la comunidad en orden a programas que contemplen su desarrollo acorde con las exigencias zonales.

Apoyar en forma racional y coordinada los programas y acciones de organismos nacionales, provinciales y locales que contemplen las necesidades educativas socio-culturales específicas de cada zona y/o región.

INFORME ANALITICO  
EJERCICIO 1974 - 1975

ACCIONES NACIONALES - A R G E N T I N A

	PROGRAMAS POR METAS	Nº DE ACCIONES	COMPONENTES DE LAS ACCIONES
1	ESTRUCTURA, ORGANIZACION Y COORDINACION	4	<ul style="list-style-type: none"> <li>* Encuentros</li> <li>* Reuniones</li> <li>* Estructuraciones</li> </ul>
2	PLANEAMIENTO E INVESTIGACION	14	<ul style="list-style-type: none"> <li>* Encuentros</li> <li>* Investigaciones</li> <li>* Estudios</li> </ul>
3	EDUCACION PERMANENTE Y TECNOLOGIA EDUCATIVA	22	<ul style="list-style-type: none"> <li>* Mejoramiento de Servicios Educativos</li> <li>* Perfeccionamiento Docente</li> <li>* Capacitación Docente bilingüe</li> <li>* Bibliotecas Escolares</li> </ul>
4	EDUCACION Y ASISTENCIA AGROPECUARIA	18	<ul style="list-style-type: none"> <li>* Cursos. Seminarios</li> <li>* Asistencia Técnica para Cultivos</li> <li>* Huertas Escolares</li> <li>* Extensión a la Comunidad</li> </ul>
5	CAPACITACION LABORAL Y FORMACION PROFESIONAL	58	<ul style="list-style-type: none"> <li>* Cursos de Capacitación de mano de obra y servicios</li> <li>* Equipamiento</li> <li>* Formación de Instructores</li> </ul>
6	EDUCACION SANITARIA, NUTRICION Y ALIMENTACION	5	<ul style="list-style-type: none"> <li>* Cursos de Educación para la Salud</li> <li>* Programas sanitarios con extensión de escuela a comunidad.</li> <li>* Perforación de Pozos</li> <li>* Agua potable</li> <li>* Nutrición y Alimentación</li> </ul>
7	EDUCACION FISICA, RECREACION Y DEPORTES	3	<ul style="list-style-type: none"> <li>* Encuentro de Profesores y Alumnos</li> <li>* Educación Física y Deportes</li> <li>* Actividades campamentiles</li> </ul>
	TOTAL	124	

ACCIONES BINACIONALES - ARGENTINA - PARAGUAY

	PROGRAMAS POR METAS	Nº DE ACCIONES	COMPONENTES DE LAS ACCIONES
3	EDUCACION PERMANENTE Y TECNOLOGIA EDUCATIVA	1	* Dotación Biblioteca "J. B. Alberdi"
5	CAPACITACION LABORAL Y FORMACION PROFESIONAL	2	* Formación de Dibujantes Técnicos * Seminario para Profesores de Dibujo Técnico
7	EDUCACION FISICA, RECREACION Y DEPORTES	1	* Encuentro de Educación Física y Deportes
	TOTAL	4	

TOTAL DE ACCIONES

NACIONALES - ARGENTINA	124
BINACIONALES - ARGENTINA - PARAGUAY	4
TOTAL	128

ACCIONES CLASIFICADAS POR PROVINCIA

Plan de Operaciones I

		JURISDICCION	NUMERO DE ACCIONES	
			al 30/9/76	al 28/2/77
NACION		COORDINACION NACIONAL	--	4
	NORDESTE		CORRIENTES	3
		CHACO	1	13
		FORMOSA	2	23
		MISIONES	1	8
NOROESTE		JUJUY	1	8
		SALTA	9	31
		TOTALES	17	128

Cierre del Ejercicio, marzo de 1977

## RESUMEN DE ACCIONES POR METAS

JURISDICCION	METAS							TOTAL
	1	2	3	4	5	6	7	
COORDINACION NAC.	3	-	-	-	-	-	-	3
BINACIONALES CON PAR - BDL - CHL	-	-	1	2	-	-	1	4
CORRIENTES	1	5	7	7	19	1	-	40
CHACO	-	2	1	-	10	-	-	13
FORMOSA	-	4	3	3	9	1	2	22
MISIONES	-	1	2	-	4	-	1	8
SALTA	-	1	9	5	15	1	-	31
JUJUY	-	1	-	1	3	2	-	7
TOTAL	4	14	23	18	60	5	4	128

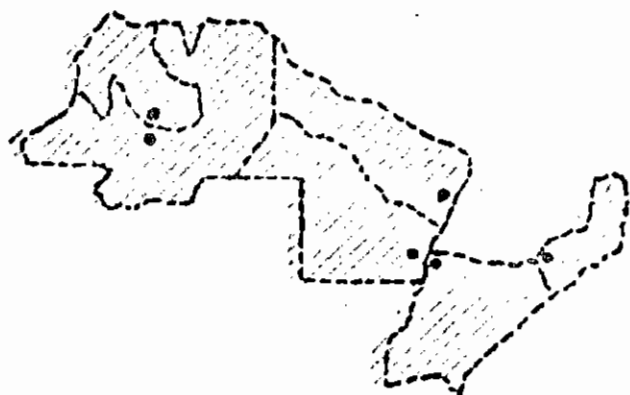

COORDINACION  
NACIONAL

CODIGO	ACTIVIDADES	LUGAR	FECHA	DURACION	NUMERO DE PARTICIPANTES
ARG-PAR/	Seminario de Profesores de Dibujo Técnico	Posadas (Argentina) Encarnac. (Paraguay)	21/24/III 1977		18
ARG-PAR/001	Refuerzo de la dotación de libros de la Biblioteca "J.B. Alberdi" de la Embajada Argentina en Paraguay	Asunción (Paraguay)	17/XI/76		195 libros
ARG-PAR/002	Curso de Educación Física	Posadas (Argentina) Encarnac. (Paraguay)	23/XI/76		18 39
ARG-PAR/003	Curso de Dibujante Técnico	Encarnac. (Paraguay) Dpto. Itapua	10/I/77		30



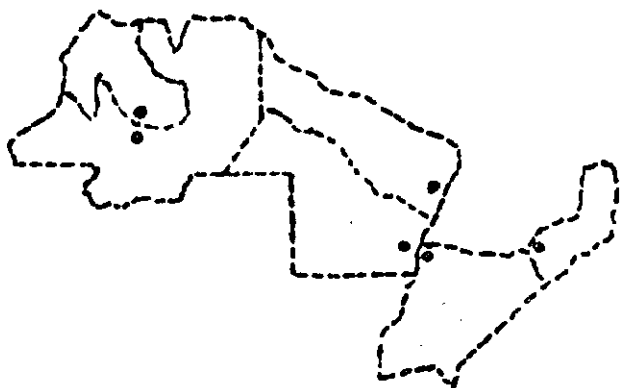

Faint, illegible text at the bottom of the page, possibly a page number or footer.

CODIGO	ACTIVIDADES	LUGAR	FECHA	DURACION	NUMERO DE PARTICIPANTES
C-01/74-75	Encuentro Socio-Educativo de Maestros de Frontera	Corrientes	26/31/VII 1976	7 días	32
C-02/74-75	Encuentro de Intendentes y Comisionados Municipales de Zona de Frontera	Corrientes	9/10/IX 1976	2 días	30
C-03/74-75	Curso de Ayudantes de Bromatología	Corrientes	20/29/IX 1976	9 días	20
C-04/74-75	Proyecto INTA - Demostración Cultivo del algodón	San Cosme y San Luis	9/X/76 al 1/III/77	5 meses	30
C-05/74-75	Proyecto INTA - Demostración cultivo de la patata y cebolla	Riachuelo y Desaguadero	IX/76 a V/77 Campaña Agrícola	7 meses	25 Riachuelo 15 Desaguadero
C-06/74-75	Curso de Tractoristas y Mantenimiento	Ituzaingó	18/X al 18/XI/76	1 mes	17
C-07/74-75	Curso de Albañil Mampostero	Ituzaingó	25/X al 15/II/77	3 1/2 meses	20
C-08/74-75	Curso de carpintería para soldados conscriptos	Corrientes	25/X	3 1/2 meses	20

CODIGO	ACTIVIDADES	LUGAR	FECHA	DURACION	NUMERO DE PARTICIPANTES
C-09/74-75	Curso de Electricista Instalador para soldados conscriptos	Corrientes	25/X	3 1/2 meses	16
C-10/74-75	Curso de Tractorista y Mantenimiento	Lomas de Vallejos	22/XI 22/XII	1 mes	18
C-11/74-75	Curso de Plomero Instalador	Corrientes	28/XI al 15/VI/77	3 1/2 meses	16
C-12/74-75	Curso de Instructores	Corrientes	14/III al 13/IV/77	1 mes	18
C-13/74-75	Curso de Mecánico de Mantenimiento del Automóvil	Corrientes	10/I al 13/V/77	4 meses	16
C-14/74-75	Encuentro para Sacerdotes Rurales	Corrientes	a determinar	1 día	12
C-15/74-75	Curso acelerado de entrenamiento en servicio para manejo y mantenimiento de motoniveladoras, cargadoras, etc.	Martinez (Pcia Bs. As.) Caterpillar-Macrossa	17/XI/76	2 días	4
C-16/74-75	Curso de actualización y perfeccionamiento docente a nivel preescolar	Corrientes	22/XI/76	5 días	250

CODIGO	ACTIVIDADES	LUGAR	FECHA	DURACION	NUMERO DE PARTICIPANTES
C-17/74-75.	Jornadas de actualización para docentes sobre la estructura cultural y geoeconómico de Corrientes, ciclo 1° a 4°	1°Ciclo: Ctes. Empedrado. E. Vista. S. Miguel. Gral. Paz. 4°Ciclo: Sto. Tomé. Ituzaingó. Alvear.	Marzo o Abril/77	16 jornadas	Docentes, primarios y secundarios.
C-18/74-75	Curso Tractorista y Mantenimiento de maquinaria agrícola	San Antonio "Apipé" Ituzaingó	25/IV	1 mes	18
C-19/74-75	Curso Tractorista y Mantenimiento de máquinas agrícolas	Colonia Liebig	15/III	1 mes	18
C-20/74-75	Curso de Soldadura de Arco	Virasoro	7/III al 26/VI/77	3 1/2 meses	16
C-21/74-75	Curso de entrenamiento en servicio de Bomberos	Bella Vista	Enero/77	10 días	5
C-22/74-75	Curso de Azulejista	Bella Vista	15/V al 31/VIII/77	3 meses	16/20
C-23/74-75	Equipamiento y desarrollo de un Comedor Escolar Escuela Nacional. Integrada con el Curso de Albañilería-Acción Complementaria	Ituzaingó C-07/74-75	15/XII/76 15/II/77	2 meses	20
C-24/74-75	Curso de Tejido de Punto	San Miguel	10/I/77	3 1/2 meses	16

CODIGO	ACTIVIDADES	LUGAR	FECHA	DURACION	NUMERO DE PARTICIPANTES
C-25/74-75	Provisión de libros a escuelas nacionales y provinciales. Formación Bibliográfica	Localidades de Frontera	15/I/77	15 días	20 escuelas
C-26/74-75	Curso de Actualización de Supervisores del Nivel Primario	Corrientes	2a. quincena de marzo	2 semanas	45
C-27/74-75	Curso de Tractorista y Mantenimiento	San Carlos	10/I al 9/II/77	1 mes	16
C-28/74-75	Curso de Tractorista y Mantenimiento	Palmar Grande	14/II al 15/III/77	1 mes	16
C-29/74-75	Curso de Tractorista y Mantenimiento	San Cosme	Pendiente	1 mes	18
C-30/74-75	Curso de Perfeccionamiento y Actualización para Docentes en Zona de Frontera	Itatí	28/II/77 al 2/III/77	2 días	40
	Curso de Perfeccionamiento en Planificación Metodológica	Corrientes			

CODIGO	ACTIVIDADES	LUGAR	FECHA	DURACION	NUMERO DE PARTICIPANTES
C-33/74-75	Curso de Administración de Cooperativas	Ramada Paso	Enero/77	7 días	15
C-34/74-75	Proyecto de reactivación y reorganización escuela agropecuaria Nandero	Corrientes	15/XI al 15/I/77	3 meses	6 técnicos
C-35/74-75	Curso de Ladrilleros	Palmar Grande	Enero y Febrero/77	2 meses	16
C-36/74-75	Funcionamiento de la Coordinación	Corrientes	Permanente	Octubre/ Junio/77	4
C-37/74-75	Curso de manejo y conservación de maquinarias agrícolas	Santo Tomé	10/I/77	30 días	20
C-38/74-75	Curso F.P.A. Albañil Mampostero	San Luis del Palmar	15/II/77	3 meses	16
C-39/74-75	Implementación de Bibliotecas Escolares	15 Escuelas de Frontera	20/II/77	15 días	15 escuelas
C-40/74-75	Curso de Capacitación para docentes en huertas escolares	INTA Corrientes	4/II/77	3 días	15



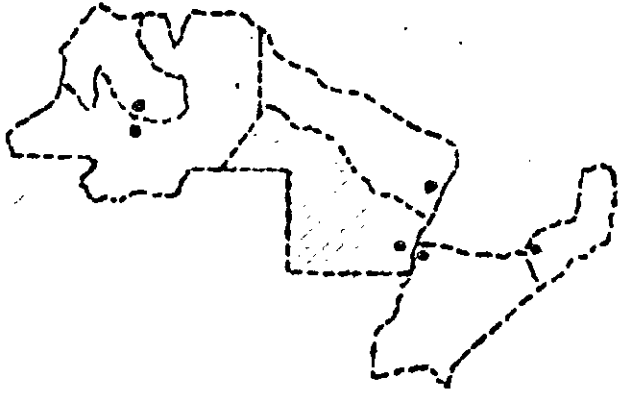

—

C H A C O



CODIGO	ACTIVIDAD	LUGAR	FECHA	DURACION	NÚMERO DE PARTICIPANTES
CH-01/74-75	Encuentro Socio-Educativo	Isla del Cerrito	19/VII	6 días	38
CH-02/74-75	Elaborador de carbón	Las Breñas	22/IX	1 1/2 mes	13
CH-03/74-75	Armador de Hornos de Carbón	Las Breñas	22/IX	1 1/2 mes	13
CH-04/74-75	Tejido de Punto	Villa Federal (Resistencia)	2/XI	270 horas	20
CH-05/74-75	Confección del Vestido	La Leonesa	3/XI	3 meses	18
CH-06/74-75	Electricista Instalador	Las Palmas	3/XI	3 meses	18
CH-07/74-75	Albañil Mampostero	Las Palmas	3/XI	4 meses	18
CH-08/74-75	Plomero Instalador	Barranqueras	8/XI	3 1/2 meses	16

CODIGO	ACTIVIDADES	LUGAR	FECHA	DURACION	NUMERO DE PARTICIPANTES
CH-09/74-75	Formación de Instructores	Isla del Cerrito	22/XI	2 meses	16
CH-10/74-75	Cocina	Isla del Cerrito	22/XI	240 horas	16
CH-11/74-75	Carpintero de Obra	Isla del Cerrito	22/XI	50 días	16
CH-12/74-75	Organización y Manejo Técnico de la documentación e información del PEM Impresión de documentos y distribución en la zona limítrofe.	Zona de Frontera	P E R M A N E N T E		
CH-13/74-75	Implementación de bibliotecas, escuelas primarias, nacionales y provinciales	Resistencia	18/XII/76	10 días	20 escuelas



CODIGO	ACTIVIDADES	LUGAR	FECHA	DURACION	NUMERO DE PARTICIPANTES
F-01/74-75	Encuentro Socio-Educativo	Poder Legislativo Provincial-Formosa	19/VII al 24/VII/76	6 días	30
F-02/74-75	Introdutorio Bibliotecología	Poder Legislativo Provincial-Formosa	21/IX al 24/IX/76	4 días	28
F-03/74-75	Corte y Confección	Barrio Independencia	20/IX al 20/XII/76	3 meses	18
F-04/74-75	Tejido a Máquina	Escuela Nac. de Comercio-Formosa	20/IX al 20/XII/76	3 meses	18
F-05/74-75	Audiovisual de Bibliotecología	I.U.F. - Formosa	27/IX al 27/XII/76	3 meses	27
F-06/74-75	Instructores	ENET N°1-Formosa	27/IX al 20/XII/76	3 meses	16
F-07/74-75	Electricista Instalador	Villa Dos Trece	1/X al 20/XII/76	80 días	16
F-08/74-75	Mecanografía	Escuela Nac. de Comercio-Formosa	29/IX al 30/X/76	1 mes	18

CODIGO	ACTIVIDADES	LUGAR	FECHA	DURACION	NUMERO DE PARTICIPANTES
F-17/74-75	Curso de Perforadores y Poceros	Formosa y localidades del interior	15/XI al 15/XII/76	1 mes	40
F-18/74-75	Mecanografía (bis)	Escuela Nac. de Comercio-Formosa	18/XI al 3/XII/76	25 días	18
F-19/74-75	Auxiliar de Escritorio (bis)	ENET N°1-Formosa	8/XI al 3/XII/76	25 días	18
F-20/74-75	Sodador por Arco				
F-21/74-75	Estructuras mecánicas livianas	( NO SE LLEVA A CABO )			
F-22/74-75	Plomero				
F-23/74-75	Provisión de libros destinados a escuelas de nivel primario y medio	Formosa	III/77	15 días	17 escuelas de frontera



M I S S I O N E S

CODIGO	ACTIVIDADES	LUGAR	FECHA	DURACION	NUMERO DE PARTICIPANTES
M-01/74-75	Encuentro Socio-educativo	Posadas	26/VII	6 días	30
M-02/74-75	Carpintero de obra	Posadas	8/XI	3 meses	16
M-03/74-75	Electricista Instalador	Posadas	8/XI	3 meses	16
M-04/74-75	Actividades Campamentales	San Ignacio	9/II	4 días	25
M-5/74-75	Entrenamiento de personal de cajonería	Cerro Azul	17/I/77	1 mes	14
M-06/74-75	Dotación de Biblioteca Escolar Primaria	20 Escuelas de Frontera	Enero/77	10 días	20 escuelas
M-07/74-75	Dotación 10 armarios	10 Escuelas de Frontera	Enero/77	10 días	10 escuelas
M-08/74-75	Acción complementaria del curso de dibujantes técnicos de Encarnación Paraguay	Posadas	21/III/77	7 días	20

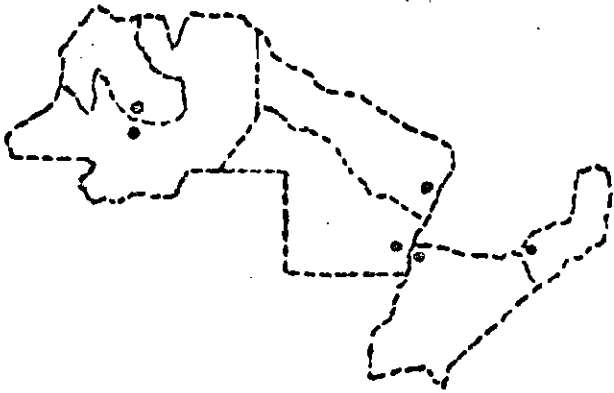



CODIGO	ACTIVIDADES	LUGAR	FECHA	DURACION	NUMERO DE PARTICIPANTES
J-01/74-75	Encuentro Docente	Maimará	19/VII/76	6 días	22
J-02/74-75	Electricista Instalador	La Quiaca	12/XI/76	4 meses	16
J-G3/74-75	Albañilería	La Quiaca	12/XI/76	4 meses	16
J-04/74-75 J-05/74-75 J-06/74-75	Dotación de agua potable en escuelas	10 escuelas de la Puna	1/II/77	6 meses	10 escuelas 400 personas
J-07/74-75	Implementación del establecimiento de Chaupi Rodeo	Chaupi Rodeo Iturbe	1/II/77	9 meses	1400 personas
J-08/74-75	Curso Formación de Instructores	Maimará	1/II/77	3 meses	16

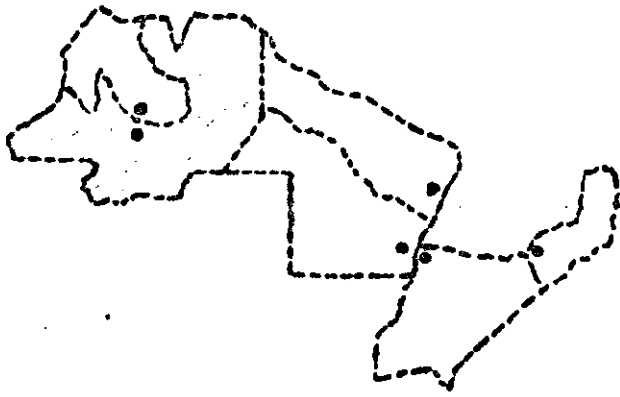

50

7

7

7

7

CODIGO	ACTIVIDADES	LUGAR	FECHA	DURACION	NUMERO DE PARTICIPANTES
S-01/74-75	Encuentro Socio Educativo	Salta	24/VII/76	4 días	40
S-02/74-75	Carpintero de Obra	Embarcación	19/I/77	70 días	20
S-03/74-75	Electricista Instalador	Orán	10/XII/77	3 1/2 meses	20.
S-04/74-75	Albañilería	Tartagal	3/I/77	3 meses	20
S-05/74-75	Encuentro docente. Asistencia agropecuaria	Salta	27/VII/76	6 horas	20
S-06/74-75	Elaboración de una metodología	Salta	VIII/76	2 meses	18
S-07/74-75	Capacitación de docentes en problemas específicos de la región	Santa Victoria	9/XI/76	3 días	20
S-08/74-75	Curso de capacitación para docentes	en cada escuela	Permanente		230 por año

CODIGO	ACTIVIDADES	LUGAR	FECHA	DURACION	NUMERO DE PARTICIPANTES
S-09/74-75	Capacitación agropecuaria de la población. Economía de subsistencia.	en la comunidad	Permanente		2760 por año
S-10/74-75	Idem. Economía de mercado	en la comunidad	Permanente		a determinar
S-11/74-75	Seminario de experiencias docentes en escuelas con concurrencia de aborígenes	Tartagal Santa Victoria	8/XI/76	20 días	30
S-12/74-75	Planificación de un curso técnico docente en huerta y granja	Salta	1/XII/76	30 días	15
S-13/74-75	Apertura del Polo de desarrollo Aerea Pilcomayo	Santa Victoria Este	22/XI/76	6 meses	15
S-14/74-75	Asesoramiento al instructor del Aerea Tartagal (asistencia agropecuaria)	Tartagal	15/XI/76	2 meses	6
S-15/74-75	Perfeccionamiento técnico docente para maestros de escuelas rurales	C. Durán	23/XII/76	35 días	20
S-16/74-75	Polo desarrollo Tartagal (economía de subsistencia)	Caraparí Tuyunti Yacui	Permanente		2000 por año

CODIGO	ACTIVIDADES	LUGAR	FECHA	DURACION	NUMERO DE PARTICIPANTES
S-17/74-75	Capacitación agropecuaria para una economía de subsistencia. Almacenamiento de grano	Gral. Mosconi	21/XII/76	10 días	20
S-18/74-75	Arada, rastreada, y siembra de cultivos extensivos	Orán	1/XII/76	1 mes	10
S-19/74-75	Desmonte manual y limpieza de campos	Gral. Mosconi	15/XI/76	1 mes	20
S-20/74-75	Educación permanente y tecnología educativa	Tartagal	10/XII/76	2 días	30
S-21/74-75	Cursos para docentes sobre lenguas aborígenes	Salta	10/I/77	25 días	30
S-22/74-75	Capacitación agropecuaria para una economía de subsistencia	Gral. Mosconi	2/I/77	30 días	20
S-23/74-75	Promoción educativa de la comunidad (mal de chagas)	Dpto. Rivadavia B. Norte	17/I/77	40 días	1200 casas
S-24/74-75	Creación e implementación de bibliotecas	Escuelas zonas de frontera	13/XII/76	30 días	15 escuelas

INFORME ANALITICO  
EJERCICIO 1975 - 1976

ACCIONES NACIONALES - ARGENTINA (1)

	PROGRAMAS POR METAS	Nº DE ACCIONES	COMPONENTES DE LAS ACCIONES
1	ESTRUCTURA, ORGANIZACION Y COORDINACION	4	* Reuniones de trabajo. Programación. * Estructuraciones. Coordinación. Administración. * Supervisión. Control.
2	PLANEAMIENTO E INVESTIGACION	23	* Estudios. * Investigaciones. * Recopilación. * Publicaciones.
3	EDUCACION PERMANENTE TECNOLOGIA EDUCATIVA CAPACITACION Y PERFEC. DOCENTE	79	* Mejoramiento de servicios Educativos. Asistencia Técnica. * Perfeccionamiento Docente. Pasantías. * Capacitación Docente bilingüe. * Bibliotecas Escolares.
4	EDUCACION Y ASISTENCIA AGROPECUARIA	46	* Cursos. Seminarios. * Asistencia Técnica para Cultivos y Crías. * Huertas Escolares. * Extensionismo Agropecuario a la Comunidad.
5	CAPACITACION LABORAL Y FORMACION PROFESIONAL	80	* Cursos de Capacitación de Mano de obra y servicios: * Centros. * Equipamiento Modular. * Formación de Instructores. Metodologías.
6	EDUCACION SANITARIA, NUTRICION Y ALIMENTACION	33	* Cursos de Educación para la Salud. * Programas sanitarios con extensión de escuela a comunidad. * Perforación de pozos. * Agua Potable. * Nutrición y Alimentación. Comedores Escolares. * Equipamiento.
7	EDUCACION FISICA, RECREACION Y DEPORTES EDUCACION PRE-ESCOLAR	13	* Encuentro de Profesores y Alumnos. * Educación Física y Deportes. * Actividades Campamentiles. * Educación Pre-escolar. Perfeccionamiento Docente.
	T O T A L	278	

A C C I O N E S      C O N J U N T A S

	PROGRAMAS POR METAS	Nº DE ACCIONES	COMPONENTES DE LAS ACCIONES
2/6	ESTRUCTURA COMPUESTA DE LAS ACCIONES INTEGRADAS	14	* Estudio situación nutricional. Mejoramiento alimentario. Comedores. Extensionismo.
4/6		20	* Horticultura y fruticultura. Mejoramiento alimentario. Comedores. Extensionismo.
	T O T A L	34	

T O T A L    D E    A C C I O N E S

NACIONALES	278
ACCIONES CONJUNTAS	34
T O T A L	312



ACCIONES CLASIFICADAS POR UBICACION

Plan de Operaciones II

	JURISDICCION	N° DE ACCIONES
BINACIONALES	ARGENTINA - PARAGUAY	17
	ARGENTINA - BOLIVIA	se consignan en CN
NACION	COORDINACION NACIONAL	14
PROVINCIAS DEL NORDESTE	CORRIENTES	38
	CHACO	19
	FORMOSA	30
	MISIONES	60
PROVINCIAS DEL NOROESTE	SALTA	91
	JUJUY	43
	T O T A L E S	312

(1) NOTA: esta lista está sujeta a los ajustes sobre variantes, grado de progreso y participación en el programa respectivo.

## RESUMEN DE ACCIONES POR METAS. (1)

JURISDICCION	METAS									TOTAL
	1	2	3	4	5	6	7	2/6	4/6	
COORDINACION NACIONAL	4	3	1	-	3	-	3	-	-	14
BINACIONAL CON PARAGUAY	s/n	2	4	2	5	1	3	-	-	17
CORRIENTES	-	2	17	7	8	2	2	-	-	38
CHACO	-	2	1	3	11	1	1	-	-	19
FORMOSA	-	-	3	6	21	-	-	-	-	30
MISIONES	-	4	8	7	7	11	3	-	20	60
SALTA	-	10	31	13	15	7	1	14	-	91
JUJUY	-	-	14	8	10	11	-	-	-	43
TOTALES	4	23	79	46	80	33	13	14	20	312

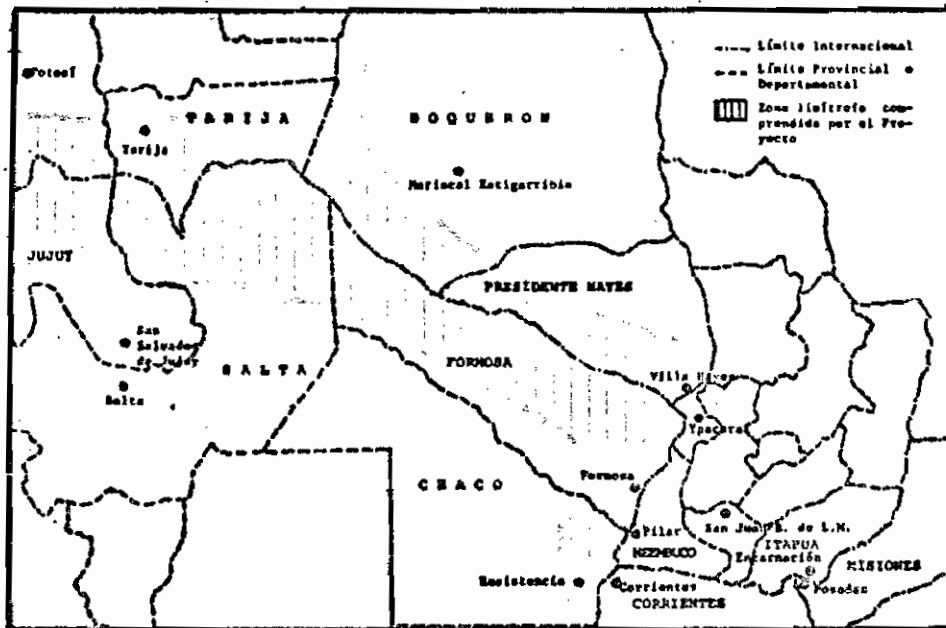

A C C I O N E S  
 B I N A C I O N A L E S

META	CODIGO	ACTIVIDADES	LUGAR	FECHA	DURACION	NUMERO DE PARTICIPANTES
3	ARG-PAR. II/001	Organización y Coordinación "Biblioteca Alberdi"	Asunción	noviembre de 1976	Permanente	4 Instituciones
7	ARG-PAR. II/002	Encuentro de Educación Física y Deportes	Encarnación (Par) Posadas (Arg)	19 y 20 XI/76	2 días	35
5	ARG-PAR. II/003	Capacitación Técnica Industrial Curso Programa Formación de Di- bujantes Técnicos.	Encarnación (Par)	10/I/77 al 31/III/77	3 meses	37
2	ARG-PAR. II/004	Investigación acerca de la in- fluencia de la construcción de la Represa Yacy-Retá, en la e- ducación.	Yacy-Retá Apipé	marzo/77 abril/78	1 año	Direc. de Inves- tigación Educ. ARG-PAR.
3	ARG-PAR. II/005	Preparación de programas televi- sivos para irradiación desde En- carnación-Posadas sobre Educ. Téc- nica y Capacitación para el trabajo.	Se anexa a ARG - PAR./III/003			
3	ARG-PAR. II/006	Programa de Adultos en el Alto Pilcomayo	Alberdi (Par.) Encarnación Estigarribia	28/XI a 3/XII/77 18 a 23/VII/78 25 a 30/VII/78	6 días 6 días 6 días	33 33 27
4	ARG-PAR. II/007	Programa de Capacitación Agra- ria - Pasantías	Colorado (Formosa) Sáenz Peña (Chaco)	abril mayo/78	2 meses	4
6	ARG-PAR. II/008	Preparación y distribución masi- va de impresos sobre Educación Sanitaria	Alberdi (Par.) Pilar (Par.)	marzo abril/78	-	1.000 folletos

META	CODIGO	ACTIVIDADES	LUGAR	FECHA	DURACION	NUMERO DE PARTICIPANTES
5	ARG-PAR. II/009	Misión a nivel de postgrado de especialistas sobre Ecología y Medio Ambiente	Corrientes(Arg) Asunción(Par)	dic./77 marzo/78	3 meses	4 Instituciones
7	ARG-PAR. II/010	Contribución a la preparación de Recursos Humanos para la educación pre-escolar (1)	Asunción(a) Resistencia Corrientes(b)	19/IXa14/XI/ 77 5/IVa3/V/78	2 meses 1 mes	(a) 100 (b) 4
2	ARG-BOLIVIA II/001	Encuentro Multinacional sobre deserción escolar (2)	Santa Cruz de la Sierra(Bol.)	24 a 27 V/78	5 días	5 países
7	ARG-PAR. II/010 complement.	Encuentro Educación Física	Posadas (Misiones)	28/IV al 30/IV/78	2 días	35
5	ARG-PAR. II/011	Formación de Dibujantes Técnicos	Asunción	12/VII al 15/XI/78	5 meses	35
2	ARG-PAR. II/012	Misión de Estudios y Perfeccionamiento - Enseñanza Vocacional y Técnica	Asunción	julio/78	5 días	6
3	ARG-PAR. II/013	Pasantías a nivel Dirección Programa Educación de Adultos Aspectos Técnicos	Buenos Aires	1/X al 7/X/78	7 días	1
5	ARG-PAR. II/014	Pasantías - Perfeccionamiento Docente. Aspectos Técnicos	Buenos Aires	1/XII al 20/XII/78	5 días	6

META	CODIGO	ACTIVIDADES	LUGAR	FECHA	DURACION	NUMERO DE PARTICIPANTES
5	ARG-PAR. II/015	Pasantías de Perfeccionamiento Técnico - Docente (F.P.) Aspectos Técnicos	Buenos Aires	1/XII al 20/XII/78	20 días	2

NOTA: Las Acciones que figuran realizadas en la ciudad Capital de la Provincia es p/ y c/ personal de la Zona. Se sitúa por disponibilidad, infraestructuras y menor costo..

REFERENCIAS:

- (1) (a) Misión de asistencia técnica
- (b) Pasantías de profesoras paraguayas
- (2) Acción conjunta con el Proyecto Multinacional O.E.A. para el mejoramiento de la Administración de la Enseñanza Primaria.

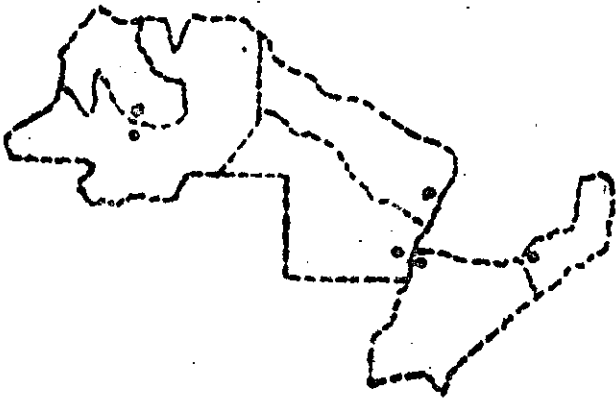

COORDINACI  
NACIONAL

META	CODIGO	ACTIVIDADES	LUGAR	FECHA	DURACION	NUMERO DE PARTICIPANTES
2	CN II/001	Estudio sobre el influjo de las radiodifusoras en poblaciones limítrofes	Formosa	1/VI/77 30/VI/78	1 año	Minist.de Educ Sec.de Est.de Educ.
7	CN II/002-003	Cursos de perfeccionamiento Docente con Instituto Interamericano del Niño (OEA)	Resistencia para la zona	15/X al 20/X/77	6 días	42
3	CN II/05	Misión de Estudios y Perfeccionamiento para los talleres de Enseñanza en Artesanías Industriales y Educ.Vocacional de Paraguay	Asunción	septiembre 1978	3 días	3
5	CN II/06	Provisión Gabinete de Dibujo	Resistencia	junio/78	Permanente	Coordinación Provincial y Nacional
2	CN II/08	Impresión de Carta Informativa y otros documentos	Resistencia	15/III/78	--	Documentación e Información
5	CN II/09	Equipamiento Misión Monotécnica	La Quiaca	marzo- octubre 1978	7 meses	20 alumnos
5	CN II/07 Binacional	Artesanía del Cuero	Isla del Cerrito	junio- julio 1978	30 días	20
7	CN II/004	Capacitación Docente Educación Física Interprovincial - Salta y Jujuy	San S.deJujuy	22/IV al 5/V/78	14 días	30



META	CODIGO	ACTIVIDADES	LUGAR	FECHA	DURACION	NUMERO DE PARTICIPANTES
2	CN II/010	Educación Tecnológica y Enseñanza profesional. Análisis metodológico. Proyecciones. Supervisores. Directores	Puerto Iguazú	21/XII al 26/XII/78	6 días	45
1	CN II/S.N°	Reunión de Coordinadores Nacionales del Proyecto	Resistencia	31/X al 4/XI/77	3 días	7
1	CN II/011	Giras Supervisión Sr. M. Gowland	Misiones-Chaco- Corrientes-Formosa- Salta y Jujuy	20/IX al 29/IX/78	10 días	2
1	CN II/012	Reunión de Coordinadores Provinciales. Posadas	Posadas	12 y 13 IX/78	2 días	8
1	CN II/005	Reunión de Consultas/Autoridades PEM - OEA/018	Buenos Aires	6 a 8 IX/78	3 días	3

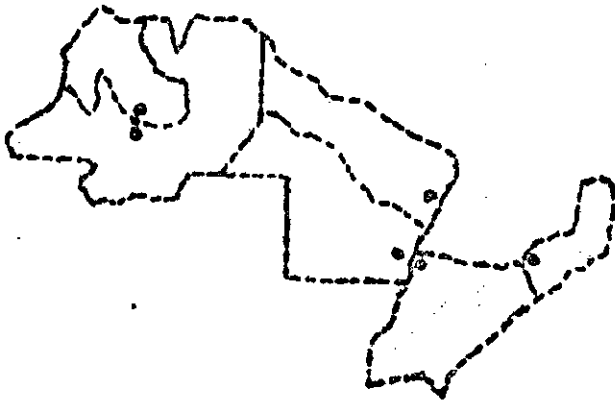

C O R R I E N T E S

META	CODIGO	ACTIVIDADES	LUGAR	FECHA	DURACION	NUMERO DE PARTICIPANTES
2	C-II-01	Curso de Administración Cooperativa	Palmar Grande	12/IX al 7/X/78	1 mes	20
2	C-II-02	Curso de Administración Cooperativa	Empedrado	6/VII al 29/VII/78	25 días	10
4	C-II-06	Programa de Huertas Escolares	Escuelas Rurales (zona)	1/II al 15/XII/77	1 año	30 escuelas
5	C-II-013	Curso de Azulejista	Corrientes (Ejército)	6/VI al 6/IX/77	3 meses	16
5	C-II-014	Formación de Instructores	Corrientes (Capital)	15/X al 15/XII/77	2 meses	16
5	C-II-015	Curso de Albañil Mampostero	Ejército/Agrupación Sta. Catalina	6/VI al 6/IX/77	3 meses	20
6	C-II-016	Equipamiento de Comedores Escolares	Escuelas Rurales (zona)	11/VII al 20/VII/77	10 días	20 escuelas
3	C-II-017	Curso de perfeccionamiento Docente para la Enseñanza de Físico-Química y Naturales. 1° a 7° grado.	Corrientes (Cap) Escuelas de Frontera	8/IX al 18/IX/77	11 días	22

META	CODIGO	ACTIVIDADES	LUGAR	FECHA	DURACION	NUMERO DE PARTICIPANTES
5	C-II-019	Curso de Tractoristas y Mantenimiento de Maquinarias Agrícolas	Palmar Grande	29/VIII al 4/X/77	30 días	16
7	C-II-020	Curso de Promotores Recreativos y Deportivos	Corrientes(Cap) Doc.de Frontera	8/VII al 11/VIII/77	3 días	22
3	C-II-023	Curso de Actualización y Perfeccionamiento Docente para la Enseñanza de la Mat. 1° a 7° grado.	Corrientes(Cap) Doc.de Frontera	29/IX al 9/X/77	10 días	22
4	C-II-024	Curso de Tractorista y Mantenimiento de Maquinarias Agrícolas	Isla San Antonio de Apipé Dpto.Ituzaingó	19/X al 23/XI/77	35 días	16
7	C-II-027	Provisión de Bloques Didácticos para Jardín de Infantes	Corrientes(Cap) Zona Urbana y Suburbana	11/VII al 24/VII/77	14 días	5 escuelas
3	C-II-029	Capacitación acelerada e integral de recursos humanos en Electricidad.Electrónica básica y digital	Corrientes(Cap) p/zona	15/II al 28/VIII/77	6 meses	32
4	C-II-012	Curso de Tractoristas y Conservación de Maquinarias Agrícolas	Santa Ana de Yohasá	20/II al 30/III/77	40 días	16
4	C-II-021	Curso de Tractoristas y Mantenimiento de Maquinarias Agrícolas	Colonia Liebig	1/II al 5/III/77	30 días	16

META	CODIGO	ACTIVIDADES	LUGAR	FECHA	DURACION	NUMERO DE PARTICIPANTES
2	C-II-01	Curso de Administración Cooperativa	Palmar Grande	12/IX al 7/X/78	1 mes	20
2	C-II-02	Curso de Administración Cooperativa	Empedrado	6/VII al 29/VII/78	25 días	10
4	C-II-06	Programa de Huertas Escolares	Escuelas Rurales (zona)	1/II al 15/XII/77	1 año	30 escuelas
5	C-II-013	Curso de Azulejista	Corrientes (Ejército)	6/VI al 6/IX/77	3 meses	16
5	C-II-014	Formación de Instructores	Corrientes (Capital)	15/X al 15/XII/77	2 meses	16
5	C-II-015	Curso de Albañil Mampostero	Ejército/Agrupación Sta.Catalina	6/VI al 6/IX/77	3 meses	20
6	C-II-016	Equipamiento de Comedores Escolares	Escuelas Rurales (zona)	11/VII al 20/VII/77	10 días	20 escuelas
3	C-II-017	Curso de perfeccionamiento Docente para la Enseñanza de Físico-Química y Naturales. 1° a 7° grado.	Corrientes (Cap) Escuelas de Frontera	8/IX al 18/IX/77	11 días	22

META	CODIGO	ACTIVIDADES	LUGAR	FECHA	DURACION	NUMERO DE PARTICIPANTES
5	C-II-022	Curso de F. P. A. Albañil Mampostero	Bella Vista	16/II al 16/IV/77	2 meses	16
3	C-II-003	Perfeccionamiento Docente Dominio de la Lengua	Corrientes	13/II al 19/II/77	7 días	40
5	C-II-004 Complement.	Pasantías para Artesanos Filete Correntino	Empedrado	2/II al 31/IV/77	2 meses	5
4	C-II-005	Pasantías Agropecuarias	Bella Vista	1/II al 30/XI/77	10 meses	5
3	C-II-011	Reactivación de la Biblioteca Escolar	Paso de la Patria	16/I al 16/V/77	3 meses	10
4	C-II-018	Apicultura	I N T A Mercedes	30/I al 4/II/77	6 días	4
3	C-II-025	Perfeccionamiento y Actualiza- ción. Dominio de la Matemática	Corrientes	27/II al 5/III/78	5 días	40
6	C-II-028	Jornadas Teórico-Práctico para la Construcción	Paraje "La Merced" Santo Tomé	24/II al 3/IV/77	40 días	40

META	CODIGO	ACTIVIDADES	LUGAR	FECHA	DURACION	NUMERO DE PARTICIPANTES
5	C-II-031	Carpintería de Obra	Virasoro	20/II al 30/XI/77	9 meses	16
5	C-II-008	Electricista Instalador	Saladas	20/II al 21/IV/78	2 meses	16
3	C-II-010	Reactivación de la Biblioteca Escolar	Santo Tomé	6/III al 8/V/77	2 meses	10
4	C-II-004	Pasantías Artesanales	Saladas	2/I al 31/XII/77	1 año	3
3	C-II-032 Complement.	Dominio de la Lengua Curriculum	Saladas	14a116/IV/78 21a123/IV/78	6 días	25
3	C-II-33/34 Complement.	Dominio de la Lengua. Curricu- lum. Turno mañana y tarde	Ituzaingó	19a121/V/78 26a128/V/78	6 días	25 30
3	C-II-35/36 Complement.	Dominio de la Lengua. Curricu- lum. Turno mañana y tarde	La Cruz	5 al 7/V/78 12a114/V/78	6 días	30 30
3	C-II-037 Complement.	Dominio de la Matemática Curriculum	Bella Vista	19a121/V/78 26a128/V/78	6 días	30





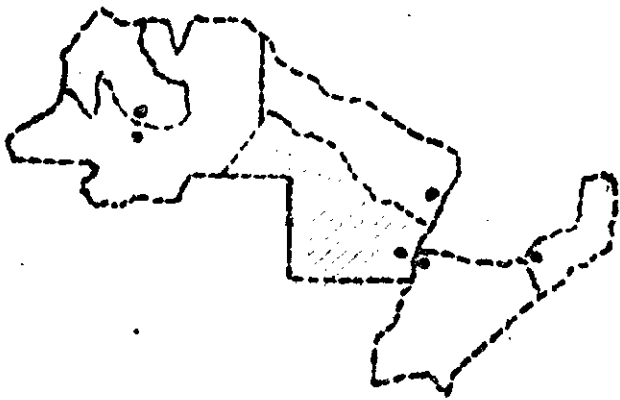

C H A C F

META	CODIGO	ACTIVIDADES	LUGAR	FECHA	DURACION	NUMERO DE PARTICIPANTES
2	CH-II-01	Elaboración Carta Escolar	Area de Frontera	1/IX al 30/XII/77	4 meses	400 escuelas
6	CH-II-02	Nutrición v Alimentación Implementación de Comedores Es- colares	Departamento Bermejo	4/VII al 4/XII/77	5 meses	20 escuelas
7	CH-II-03	Curso de Actualización y Perfec- cionamiento Docente a Nivel pre- escolar	Resistencia p/zona	11/X al 15/X/77	5 días	55
4	CH-II-04	Operador y Mecánico de Motosie- rra	Presidencia de La Plaza	1/VIII al 1/IX/77	1 mes	16
4	CH-II-06	Curso F.P. Carpintero de Mueble	Presidencia de La Plaza	1/VII al 11/XI/77	4 meses 11 días	16
5	CH-II-07	Curso F.P. Plomero Instalador	Gral San Martín	1/VII al 1/IX/77	2 meses	16
5	CH-II-08	Curso F.P. Albañil Mampostero	Concepción del Bermejo	1/VII al 2/VIII/77	1 mes	16
5	CH-II-09	Albañil Mampostero	Gral San Martín	1/X al 30/XI/77	2 meses	16

META	CODIGO	ACTIVIDADES	LUGAR	FECHA	DURACION	NUMERO DE PARTICIPANTES
5	CH-II-010	Curso F.P. Tejido de Punto	La Leonesa	1/VII al 2/VIII/77	1 mes	16
5	CH-II-011	Curso F.P. Tejido de Punto	Makallé	1/VII al 5/X/77	3 meses 4 días	16
5	CH-II-012	Electricista Instalador	Gral Vedia	1/X al 30/XI/77	2 meses	16
5	CH-II-013	Curso F.P. Electricista Instalador	Gral San Martín	1/VII al 20/VIII/77	50 días	16
5	CH-II-015	Curso F.P. Confección del vestido	Gral Vedia	1/VII al 20/VIII/77	50 días	16
5	CH-II-018	Curso Teórico-Práctico de Capacitación de Perforistas	Teórico: Resistencia. Práctico: interior	1/VII al 31/X/77	4 meses	16
5	CH-II-019	Formación de Instructores	Resistencia	29/VIII al 15/XI/77	2 1/2 meses	18
3	CH-II-020	Curso de Capacitación Docente para la atención simultánea de grados en la escuela rural	Resistencia	21/XI al 26/XI/77	6 días	50



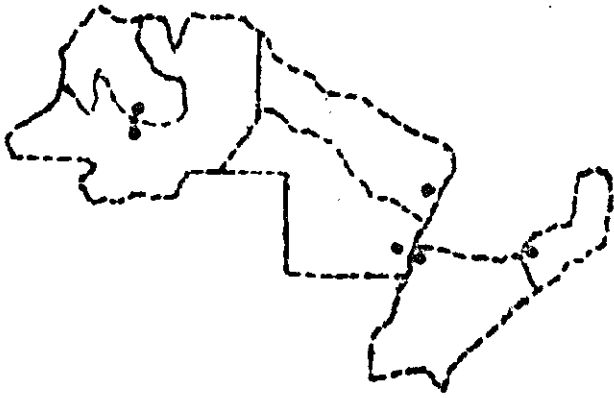

F O R M O C A

META	CODIGO	ACTIVIDADES	LUGAR	FECHA	DURACION	NUMERO DE PARTICIPANTES
5	F-II-001	Curso de Tejido a Máquina	Pirané	1/VIII al 4/XI/77	90 días	18
5	F-II-002	Curso de Corte y Confección	Formosa	12/IX al 12/XII/77	90 días	17
5	F-II-004	Curso de Camisería	Formosa (Cap)	12/IX al 31/XII/77	90 días	20
4	F-II-007	Curso de Manejo de Motosierra	Formosa (Cap)	1/VIII al 15/IX/77	45 días	18
4	F-II-008	Curso de Operador de Motosierra	Formosa	17/X al 30/XI/77	45 días	18
4	F-II-009	Curso de Tractorista	Villa 213	25/VII al 10/IX/77	45 días	18
4	F-II-010	Curso de Tractorista II	Pirané	15/VIII al 30/X/77	45 días	18
4	F-II-011	Curso de Tractorista III	Capital Esc. Agrotécnica	3/II al 15/III/78	45 días	18

META	CODIGO	ACTIVIDADES	LUGAR	FECHA	DURACION	NUMERO DE PARTICIPANTES
5	F-II-014	Curso de Albañil Mampostero	Comandante Fontana	12/VI al 12/IX/78	90 días	18
5	F-II-015	Carpintero de Obra	Formosa Capital p/zona	2/II al 2/V/78	90 días	18
5	F-II-018	Curso F.P.A. Plomería	Formosa RIM - 29	22/VIII al 22/XI/77	90 días	18
5	F-II-019	Curso de Electricista Instalador	Comandante Fontana	16/VI al 16/IX/77	90 días	19
5	F-II-020	Curso F.P.A. Azulejista	RIM - 29 Capital	8/VIII al 11/XI/77	90 días	18
5	F-II-022	Capacitación Técnica de Supervisores de Construcciones de Obras	Formosa Capital p/zona	10/VIII al 23/IX/77	45 días	30
5	F-II-024	Mecánico Automotor	Formosa Capital p/zona	10/VIII al 10/XI/77	90 días	18
5	F-II-025	Bobinador de Artefactos Eléctricos	Formosa Capital p/zona	25/VII al 15/X/77	90 días	18

META	CODIGO	ACTIVIDADES	LUGAR	FECHA	DURACION	NUMERO DE PARTICIPANTES
5	F-II-026	Reparador de Artefactos Eléctricos	El Colorado	3/IX al 3/XII/77	90 días	27
3	F-II-029	Huerta y Nutrición e Implementación de Comedor Escolar Piloto	Colonia El Alba	15/IX al 15/XI/77	60 días	30
5	F-II-031	Curso de Administración de Cooperativas	El Colorado	4/IX al 6/XI/77	60 días	41
3	F-II-033	Capacitación Docente en Recreación y Deportes	Capital Pirané	25/VII al 24/VIII/77	30 días	40
5	F-II-036	Centro de Formación Profesional. (p/zona)	Capital	30/IX al 30/XII/77	90 días	15
5	F-II-037	Curso de Capacitación Técnica y Taller Operacional de Catastro Parcelario	Capital p/interior	5/II al 25/III/78	20 días	18
4	F-II-038	Curso de Motoniveladoristas	Capital p/interior	3/X/77 al 3/I/78	90 días	20
4	F-II-039	Curso de Capacitación y Experiencia Piloto en Apicultura	Escuela Agro-técnica de Laguna Blanca	3/II al 18/III/78	45 días	20



META	CODIGO	ACTIVIDADES	LUGAR	FECHA	DURACION	NUMERO DE PARTICIPANTES
5	F-II-040	Curso de Organización Industrial Preparación y Nivelación	Planta Industrial Textil Formosa	19/IX al 19/XI/78	60 días	30
5	F-II-040	Curso de Organización Industrial II. Preparación de Supervisores	Planta Industrial Textil Formosa	20/XI/77 al 20/I/78	60 días	30
5	F-001 Complement.	Curso de Tejido a Máquina	Capital p/zona	Febrero/78	30 días	18
5	F-II-002	Curso de Corte y Confección	Capital p/zona	Febrero/78	30 días	17
5	F-II-008 Complement.	Operador de Motosierra	Capital p/zona	Mayo/78	30 días	20
3	F-II-029 Complement.	Sistema Básico de Riego	Colonia El Alba	Marzo/78	30 días	60

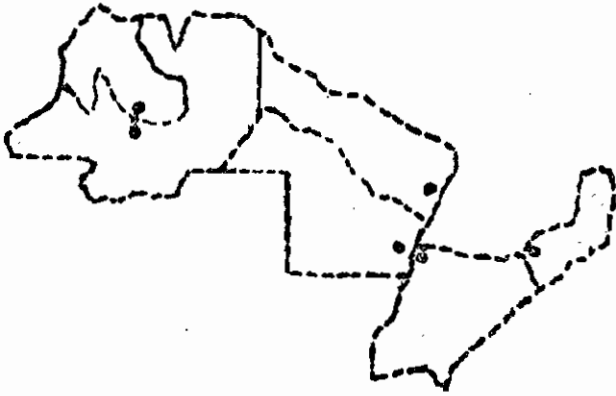

M I S I O N E R

NUMERO DE PARTICIPANTES	DURACION	FECHA	LUGAR	ACTIVIDADES	CODIGO	META
30	1 mes	7/XI al 7/XII/77	Picada Sueca Cnel Bompiland	Escuela de Viveristas	M-II-035 M-II-044	4
100	1 mes	19/IX al 22/X/77	Pto. Esperanza. La harrague. Yacutin- ga. Picada Sueca. Tres Esquinas	Huertas Escolares Nutrición y Alimentación	M-II-015 M-II-034	4-6
25	11 días	29/VIII al 9/IX/77	Pto. Rico. Cerro Azul. Oberá. San Javier. Aris. del Valle	Capacitación y Asistencia Técnica a granjeros. Uso de Pulverizadora y productos fitosanitarios	M-II-010 al M-II-014	4
16	3 meses	28/IX al 31/XII/77	Posadas (Ejército)	Curso F.P.A. Albanilería	M-II-08	5
16	3 meses	28/IX al 31/XII/77	Posadas p/zona	Curso F.P.A. Formación de Instructores	M-II-07	5
16	3 meses	28/IX al 31/XII/77	Posadas p/zona	Curso F.P.A. Soldadores de Arco	M-II-05	5
16	3 meses	26/XII/77 al 30/III/78	Posadas p/zona	Curso F.P.A. Plomería e Instalación Sanitaria	M-II-02 03/04	5
OFA Gobernación CONET Comunidad	6 meses	20/XII/77 al 20/VI/78	Posadas	Centro de Formación Profesional y Capacitación Laboral para Zona de Frontera	M-II-001	5

META	CODIGO	ACTIVIDADES	LUGAR	FECHA	DURACION	NUMERO DE PARTICIPANTES
7	M-II-045 046/047/055	Curso de Capacitación Docente de Educación Física - Nivel Primario	Apóstoles R: I. Monte Nº 30	9/I al 11/II/78	1 mes	25
3	M-II-050	Curso Integrado de Perfeccionamiento Docente para Profesores del Area Científica	Posadas Oberá	13/IV al 21/IV/78	12 días	30
3	M-II-048 049/051	Curso Integrado para Perfeccionamiento 6º y 7º Grado	Posadas El Dorado	25/VII al 30/VII/78	5 días	40
6	M-II-052	Educación para la Salud Area Primaria y Media	Posadas Oberá	13/IV al 21/IV/78	9 días	240
2	M-II-053 M-II-054	Educación Tecnológica y Enseñanza Profesional. Análisis Metodológico y Proyecciones. Supervisión y Dirección	Puerto Iguazú	21/XI al 25/XI/77	5 días	40
3	M-II-056	Encuentro de Profesores de Educación Física	Posadas p/zona	28/IV al 30/IV/78	3 días	35
7	M-II-055	Curso de Capacitación Docente Educación Física Nivel Primario	Apóstoles R: I Monte Nº 30	9/I al 11/I/78	3 días	15
3	M-II-057	Extensión Administrativa Escolar	Posadas p/zona	3/VII al 7/VII/78	5 días	40

META	CODIGO	ACTIVIDADES	LUGAR	FECHA	DURACION	NUMERO DE PARTICIPANTES
3	M-II-058	Seminario de Profesores de Dibujo Técnico. 2º Parte	Posadas Misiones	9/IX al 11/IX/78	3 días	30
2	M-II-053 M-II-054 2º Parte (CN-II-010)	Curso de Programación y Continuidad de la Educación Física (nivel Medio) Zona de Frontera	Posadas	27/XII al 29/XII	3 días	40
7	M-II-059	Curso de Preparación de Profesores de Educación Física	Leandro N. Alem	25/X al 29/X/78	5 días	40

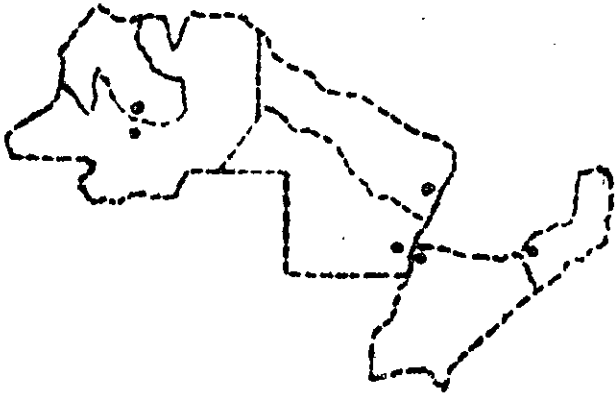

J

U

J

U

U

META	CODIGO	ACTIVIDADES	LUGAR	FECHA	DURACION	NUMERO DE PARTICIPANTES
6	J-II-01 05	Provisión de agua potable Escuelas de Frontera (2a etapa).	Puna y varios Departamentos	Agosto/77 a Marzo/78	8 meses	60
4	J-II-06 011	Apoyo para la Implementación del Establecimiento de Chaupi- Rodeo (2a etapa)	Chaupi-Rodeo Iturbe	Agosto/77 a Marzo/78	8 meses	60
4	J-II-012 013	Apoyo Agropecuario a los Esta- blecimientos de Nivel Medio de Educación Rural	El Piquete El Remate	Diciembre/77 Abril/78	5 meses	110
3	J-II-014 018	Apoyo para la Instalación de Ta- lleres Escolares para Activida- des Prácticas y Vocacionales	Varias Escue- las de Frontera	Agosto/77 Febrero/78	6 meses	400
5	J-II-019	Curso F.P.A. Carpintería	E.N.E.T. N°2 S.S.de Jujuy	9/II al 9/IV/78	2 meses	16
5	J-II-020	Curso F.P.A. Albañilería	RIM 20 S.S.de Jujuy	25/I al 25/III/78	2 meses	20
5	J-II-021	Curso F.P.A. Electricista Insta- lador	RIM 20 S.S.de Jujuy	25/I al 25/III/78	2 meses	20
5	J-II-022	Curso F.P.A. Electricista Insta- lador	Ledesma	5/II al 5/V/78	3 meses	20

META	CODIGO	ACTIVIDADES	LUGAR	FECHA	DURACION	NUMERO DE PARTICIPANTES
5	J-II-023	Curso F.P.A. Albañilería	La Quiaca	24/VIII al 16/XII/78	3 1/2 meses	16
5	J-II-024 (1)	Equipamiento "Misión Monotécnica La Quiaca" CONET	La Quiaca	Julio a Noviembre/78	5 meses	Misión Monotécnica "La Quiaca" CONET
5	J-II-022 (bis)	Curso F.P.A. Electricista Instalador	Ledesma	24/VIII al 16/XII/78	3 1/2 meses	20
5	J-II-023 (bis)	Curso F.P.A. Albañilería	La Quiaca	24/VIII al 16/XII/78	3 1/2 meses	20
3	J-II-014 J-II-018 Complement.	Talleres Vocacionales Curso para Docentes Tejido a Máquina	S.S.de Jujuy p/zona	1/XII al 31/XII/78	1 mes	20
3	J-II-014 J-II-018 Complement.	Talleres Vocacionales Capacitación Docente Huertas Escolares	Humahuaca Chaupi Rodeo	1/XII al 31/XII/78	1 mes	25
6	J-II-005 J-II-001 Complement.	Provisión de agua potable a escuelas de frontera	Chaupi Rodeo Llulluchayoc	10/I al 10/II/78	1 mes	120
5	J-II-025 J-II-025 (bis)	Curso de Formación de Instructores - Dos Cursos	S.S. de Jujuy p/zona	2/IX al 30/X/78	2 meses	40

(1) Acción Directa de Coordinación Nacional con CONET



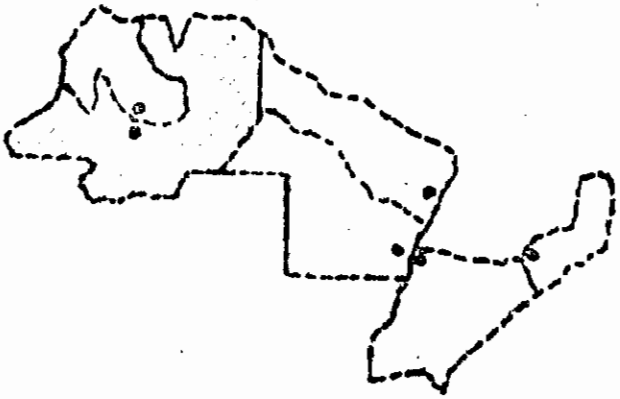

S A L T A

META	CODIGO	ACTIVIDADES	LUGAR	FECHA	DURACION	NUMERO DE PARTICIPANTES
3	S-II-001 S-II-020	Formación Educativa de la Comunidad. Campaña contra el Mal de Chagas	20 escuelas 1.200 casas Dpto. Rivadavia Banda Norte	30/XII/77 al 15/III/78	2 1/2 meses	2.500
6	S-II-021 S-II-026	Provisión de agua potable para escuelas y comunidades del Chaco Salteño (2a etapa)	Chaco Salteño	31/XII/77 al 15/III/78	2 1/2 meses	100
5	S-II-004/ 75/76 Continuación Extensión	Curso de Albañilería y Extensión. Seguimiento de Capacitación en Servicio (comunidad)	Pocitos. Sta Victoria Este	31/XII/77 al 15/III/78	2 1/2 meses	20
2-3 5-7 6	S-II-030/74/ 75 Extensión S-II-027 a S-II-031	Extensión Cultural a Docentes Historia - Cultura - Ecología Unidad Móvil de Enseñanza Equipamiento (2a etapa)	Tartagal. Orán. Embarcación. Chaco Salteño	31/XII/77 al 15/III/78	2 1/2 meses	100
5	S-II-032	Curso F.P.A. Curso de Carpintería de Obra	San Ramón de la Nueva Orán	31/XII/77 al 15/III/78	2 1/2 meses	20
3	S-II-033	Carpintería Docente para Nivel Pre-escolar y Equipamiento	10 escuelas Chaco Salteño	31/XII/77 al 15/III/78	2 1/2 meses	120
4	S-II-034 a S-II-039	Huertas Escolares	Escuelas Dpto. Rivadavia. Banda Norte	31/XII/77 al 15/III/78	2 1/2 meses	80
2	S-II-040 a S-II-046	Centro de Capacitación y Perfeccionamiento Docente y Técnico para el Desarrollo de Zona de Frontera	Tartagal	15/X al 15/XII/77	2 meses	Coordinación Nacional-Coordinación Provincial S.Educ.

META	CODIGO	ACTIVIDADES	LUGAR	FECHA	DURACION	NUMERO DE PARTICIPANTES
5	S-II-047	Curso F.P.A. Electricista Instalador	Embarcación	12/V al 12/VI/77	1 mes	16
5	S-II-048	Curso F.P.A. Tractorista	San Ramón de la Nueva Orán	31/XII/77 al 15/III/78	2 1/2 meses	16
5	S-II-049	Capacitación de Docentes Pobladores para Uso y Mantenimiento de Equipos e Instalaciones	Chaco Salteño Costa del Pilcomayo	31/XII/77 al 15/III/78	2 1/2 meses	100
2-6	S-II-050 a S-II-056	Nutrición y Alimentación Equipamiento de Comedores Escolares y Capacitación en Administración	Escuelas Chaco Salteño	1/VI al 15/IX/77	2 1/2 meses	100
3	S-II-033 Extensión	Taller Didáctico para Jardines de Infantes de Zonas de Frontera	Salta	Febrero a Marzo/78	1 mes	40
4	S-II-034a S-II-038 Extensión	Huertas Escolares	Dpto Rivadavia Banda Norte	15/III al 16/IV/78	1 mes	60
3	S-II-030/74/75 Extensión	Capacitación - Extensión Cultural a Docentes. Historia. Cultura. Ecología	(1)	30/III al 5/IV/78	8 días	30
3	S-II-027	Seminario "Las Lenguas Indígenas en la Formación del Maestro"	Embarcación	30/III al 5/IV/78	8 días	40

META	CODIGO	ACTIVIDADES	LUGAR	FECHA	DURACION	NUMERO DE PARTICIPANTES
5	S-II-032 Extensión	Curso Carpintería de Banco	El Cruce	9/II al 9/V/78	3 meses	16
3	S-II-045 Extensión	Investigación de las Lenguas Aborígenes	Salta	31/XII/77 al 15/III/78	2 1/2 meses	30
5	S-II-047 Extensión	Curso F.P.A. Electricista Instalador	Tartagal	15/XII/77 al 13/III/78	3 meses	16
2-6	S-II-050 S-II-054 Extensión	Equipamiento del Comedor Escolar	Escuelas de Zonas de Fronteras	22/XI al 30/XII/77	8 días	80
2	S-II-046 Extensión	Cursillo de Antrología y Temas Indígenas	Tartagal	21/XII/77 al 15/III/78	2 1/2 meses	20
5	S-II-044	Curso F.P.A. Tractorista	Tartagal	31/XII/77 al 15/III/78	2 1/2 meses	16
3	S-II-041 S-II-042 S-II-043 Extensión	Capacitación de Docentes de Zonas de Frontera por medio de visitas guiadas	Salta	Noviembre/77 a Febrero/78	4 meses	40
5	S-II-021 a S-II-026 Extensión	Capacitación a Nivel de Adultos para mantenimiento y reparación de equipos de bombeo	Santa Victoria Este y Embarcación	31/XII/77 al 15/III/78	2 1/2 meses	40

META	CODIGO	ACTIVIDADES	LUGAR	FECHA	DURACION	NUMERO DE PARTICIPANTES
3	S-II-040 Complement.	Equipamiento Biblioteca Centro Tartagal	Tartagal	2/II al 2/IV/78	2 meses	Coordinación Nacional-Coord. Provincial-Consejo Gral Educ
4	S-II-057 S-II-057 (bis)	Curso de Formación de Instructores. 2 Cursos	Tartagal	15/III al 31/VI/78	2 1/2 meses	32
2	S-II-010 (74/75) 2a parte	Investigación y propuesta metodológica para el crecimiento de la comunidad en estado de subsistencia	Nazareno Santa María Misión La Paz	25/X al 19/XII/78	54 días	60
5	S-II-004 Extensión	Curso Albañilería	Santa Victoria Este	31/XI/77 al 15/III/78	2 1/2 meses	16
2-6	S-II-055 S-II-056 Extensión	Nutrición y Alimentación Capacitación en Administración	Escuelas del Chaco Salteño	31/XII/77. al 15/III/78	2 1/2 meses	100

INFORME ANALITICO  
Ejercicio 1976/77

## ACCIONES NACIONALES - ARGENTINA

	PROGRAMAS POR METAS	Nº DE ACCIONES	COMPONENTES DE LAS ACCIONES
1	ESTRUCTURA, ORGANIZACION Y COORDINACION	15	* Reuniones de trabajo. Programación. * Estructuraciones. Coordinación. Administración. * Supervisión. Control.
2	PLANEAMIENTO E INVESTIGACION	9	* Estudios. * Investigaciones. * Recopilación. * Publicaciones.
3	EDUCACION PERMANENTE TECNOLOGIA EDUCATIVA CAPACITACION Y PERFEC. DOCENTE	39	* Mejoramiento de servicios Educativos. Asistencia Técnica. * Perfeccionamiento Docente. Pasantías. * Capacitación Docente bilingüe. * Bibliotecas Escolares.
4	EDUCACION Y ASISTENCIA AGROPECUARIA	24	* Cursos. Seminarios. * Asistencia Técnica para Cultivos y Crías. * Huertas Escolares. * Extensionismo Agropecuario a la Comunidad.
5	CAPACITACION LABORAL Y FORMACION PROFESIONAL	54	* Cursos de Capacitación de Mano de obra y servicios. * Centros. * Equipamiento Modular. * Formación de Instructores. Metodologías.
6	EDUCACION SANITARIA, NUTRICION Y ALIMENTACION	3	* Cursos de Educación para la Salud. * Programas sanitarios con extensión de escuela a comunidad. * Perforación de pozos. * Agua Potable. * Nutrición y Alimentación. Comedores Escolares. * Equipamiento.
7	EDUCACION FISICA, RECREACION Y DEPORTES EDUCACION PRE-ESCOLAR	4	* Encuentro de Profesores y Alumnos. * Educación Física y Deportes. * Actividades Campamentiles. * Educación Pre-escolar. Perfeccionamiento Docente.
	T O T A L	148	

## ACCIONES BINACIONALES

	PROGRAMAS POR METAS	Nº DE ACCIONES	COMPONENTES DE LAS ACCIONES
1	ESTRUCTURA, ORGANIZACION Y COORDINACION	1	* Reuniones de trabajo. Programación. * Estructuraciones. Coordinación. Administración. * Supervisión. Control.
2	PLANEAMIENTO E INVESTIGACION	1	* Estudios. * Investigaciones. * Recopilación. * Publicaciones.
3	EDUCACION PERMANENTE TECNOLOGIA EDUCATIVA CAPACITACION Y PERFEC. DOCENTE	7	* Mejoramiento de Servicios Educativos. Asistencia Técnica. * Perfeccionamiento Docente. Pasantías. * Capacitación Docente. * Bibliotecas Escolares.
3-6	EDUCACION PERMANENTE CAPACITACION Y PERFEC. DOCENTE EDUCACION PARA LA SALUD ALIMENTACION Y NUTRICION	1	* Mejoramiento de Servicios Educativos. Asistencia Técnica. * Perfeccionamiento Docente. Pasantías. * Cursos de Educación para la Salud. Nutrición y Alimentación. * Agua Potable. Comedores Escolares.
5	CAPACITACION LABORAL FORMACION PROFESIONAL	5	* Cursos de capacitación de mano de obra y servicios. * Centros. * Equipamiento modular. * Formación de Instructores. Metodología.
7	EDUCACION FISICA RECREACION Y DEPORTES EDUCACION PRE-ESCOLAR	2	* Encuentro de Profesores y Alumnos. * Educación Física y Deportes. * Actividades Campamentales. * Educación Pre-escolar. Perfeccionamiento Docente.
	ASISTENCIA A INSTITUCIONES SEMINARIOS ESPECIALIZADOS NIVEL INTER-INSTITUCIONAL	1	* Asistencia a Instituciones. * Intercambio de Especialistas. * Seminarios especializados. Nivel Institucional.
	T O T A L	18	



ACCIONES NACIONALES CONJUNTAS

	PROGRAMAS POR METAS	Nº DE ACCIONES	COMPONENTES DE LAS ACCIONES
1 asociada con 2 a 7	ESTRUCTURA COMPUESTA DE LAS	7	* Educación Permanente. Educación Física. * Estudio situación nutricional. Mejoramiento alimentario. Comedores. Extensionismo.
3 - 5	ACCIONES INTEGRADAS.	5	* Horticultura y fruticultura. Mejoramiento alimentario. Comedores. Extensionismo.
4 - 6		4	* Capacitación de mano de obra. Formación profesional.
	T O T A L	16	

T O T A L D E A C C I O N E S

NACIONALES	148
BINACIONALES	18
ACCIONES NACIONALES CONJUNTAS	16
T O T A L	182

ACCIONES CLASIFICADAS POR UBICACION  
 PLAN DE OPERACIONES III

	JURISDICCION	N° DE ACCIONES
BINACIONALES	ARGENTINA - PARAGUAY	18
	ARGENTINA - BOLIVIA	
NACION	COORDINACION NACIONAL	26
PROVINCIAS DEL NORDESTE	CORRIENTES	30
	CHACO	22
	FORMOSA	21
	MISIONES	16
PROVINCIAS DEL NOROESTE	SALTA	27
	JUJUY	18
COMAHUE	NEUQUEN	4
	T O T A L E S	182

## RESUMEN DE ACCIONES POR METAS

JURISDICCION	M E T A S												TOTAL
	1	2	3	4	5	6	7	8	1 asoc. c/2a7	3-5	3-6	44-6	
COORDINACION NACIONAL	15	2	1	-	-	-	-	-	7	1	-	-	26
BINACIONALES CON PAR - BOL - CHL	1	1	7	-	5	-	2	1	-	-	1	-	18
CORRIENTES	-	7	2	6	14	-	1	-	-	-	-	-	30
CHACO	-	-	16	1	1	1	-	-	-	3	-	-	22
FORMOSA	-	-	-	7	14	-	-	-	-	-	-	-	21
JUJUY	-	-	6	1	10	1	-	-	-	-	-	-	18
MISIONES	-	-	3	-	5	-	3	-	-	1	-	4	16
SALTA	-	-	10	8	9	-	-	-	-	-	-	-	27
NEUQUEN	-	-	1	1	1	1	-	-	-	-	-	-	4
T O T A L	16	10	46	24	59	3	6	1	7	5	1	4	132

PLAN DE OPERACIONES III - Ejercicio 1976/77

META	Nº DE ACCIONES	PARTICIPANTES DIRECTOS	PARTICIPANTES DIRECTOS Y BENEFICIARIOS INDIRECTOS (Proyec. c/efecto multiplicador)
1	16	238	2.600
1 (asociada con 2 a 7)	7	120	2.500
2	10	1.680	25.000
3	46	5.270	41.400
3-5	5	142	1.500
3-6	1	40	2.500
4	24	3.615	26.000
4-6	4	200	5.000
5	59	2.268	16.800
6	3	3.482	10.500
7	6	311	5.500
8	1	40	1.500
TOTAL	182	17.406	140.800

Promedio: US\$ 4 por persona.

Referencias: 1.- Tomando como base el primer bienio se ha logrado un rendimiento de mayor progresión.

2.- El promedio de costo por persona bajó de US\$ 12 a US\$ 4.

### CODIGO

La nomenclatura utilizada indica las Coordinaciones Provinciales como asiento geográfico de las Sedes a cargo del Plan de Operaciones III.

Coordinación Nacional	CN/III
Argentina-Paraguay	ARG-PAR/III
Argentina-Bolivia	ARG-BOL/III
Argentina-Chile	ARG-CHL/III
Provincia de Corrientes	C/III
Provincia de Chaco	CH/III
Provincia de Formosa	F/III
Provincia de Jujuy	J/III
Provincia de Misiones	M/III
Provincia de Salta	S/III
Provincia de Neuquén	N/III

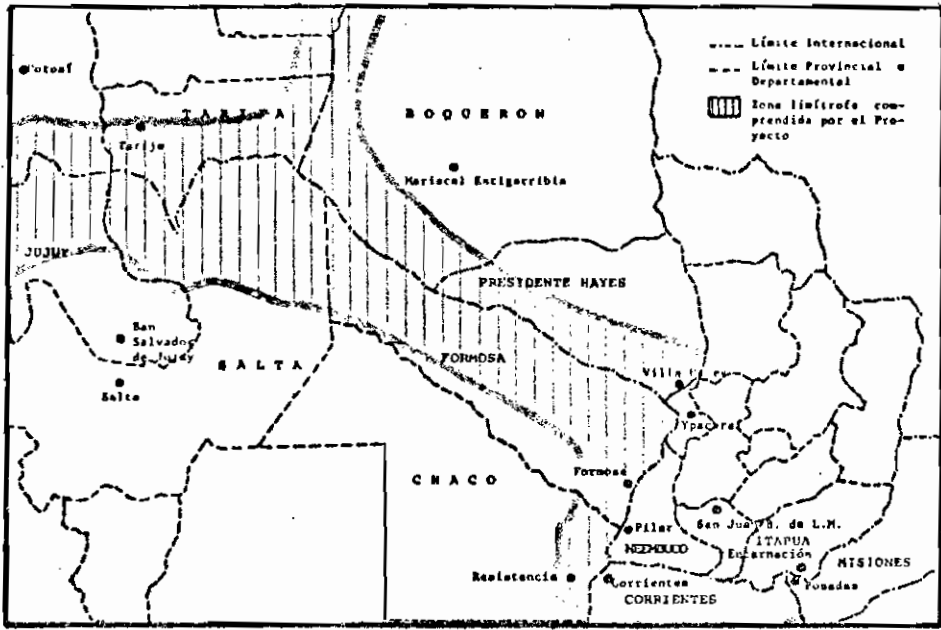

A C C I O N E S  
B I N A C I O N A L E S

META	CODIGO	ACTIVIDADES	LUGAR	FECHA	DURACION	NUMERO DE PARTICIPANTES
1	ARG-PAR/III 01	Administración-Coordinación y control de Acciones del Proyecto.	Asunción	Julio 1978	Permanente	150
5	ARG-PAR/III 04	Curso de entrenamiento de Instructores de Educación de Adultos.	Ayolas Dto. Misiones	1ºoctubre al 7 oct./78	7 días	30
7	ARG-PAR/III 010	Seminario de Seguimiento y Actualización en Educación Pre-Escolar.	I.S.E. Asunción	9/XII al 18/XII/78	10 días	45
7	ARG-PAR/III 011	Curso de Capacitación Docente para Profesores de Educación Física.	Pilar	6/XI al 11/XI/78	6 días	50
8	ARG-PAR/III 012	Capacitación para Profesores: guías de prácticas Profesionales de la Zona de influencia Educ. de Ins. Form. Docente.	San Juan Bautista- Pilar-Neembucú-Encarnación-Itapúa	12 al 23/II 1979	12 días	40
2	ARG-PAR/III 02	Relevamiento escolar- Diagnóstico Educativo de la Zona de Yacy-Retá que recibirá el impacto del complejo hidroeléctrico.	Yacy-Retá	febrero/79	28 días	30
3	ARG-PAR/III 03	Seminario Taller Multinacional de Formación de Facilitadores.	Tinogasta 5268 Buenos Aires ARGENTINA	mayo y julio/79.	8 semanas	4
5	ARG-PAR/III 06	Preparación de Recursos Humanos vinculados con la obra binacional Yacy-Retá (Impresión de documentos)	Yacy-Retá	julio/79	30 días	30

META	CODIGO	ACTIVIDADES	LUGAR	FECHA	DURACION	NUMERO DE PARTICIPANTES
5	ARG-PAR/III 07	Reproducción de documentos para apoyo didáctico de capacitación tecnológica para las artes industriales.	Asunción	julio/79	30 días	7
3	ARG-PAR/III 01	Seminario Taller Multinacional de Formación de Facilitadores.	Tinogasta 5268 Buenos Aires ARGENTINA	mayo y julio 1979	8 semanas	2
3y6	ARG-PAR/III 05	Curso de Perfeccionamiento de Profesores de Educación para el Hogar.	Neembucú Misiones	1º junio al 8/VI/79	8 días	40
5	ARG-PAR/III 08	Curso de Perfeccionamiento para Profesores de Educación Técnica.	Pilar Neembucú	Noviembre y diciembre 1978	2 meses	30
5	ARG-PAR/III 09	Capacitación de Instructores Complementación de Equipos. Instalaciones Bibliográficas y Documentación.	Pilar Neembucú	octubre noviembre diciem./78	3 meses	60
3	ARG-BOL/III 02	Perfeccionamiento docente en escuelas de zonas rurales. Biblioteca básica específica.	Escuelas de Zonas rurales (Bolivia)	20/VIII al 30/VIII/79	10 días	25
5	ARG-BOL/III 03	Capacitación laboral Seminario de Perfeccionamiento de Instructores.	La Paz	agosto y septiembre/ 79	2 meses	10
3	ARG-CHL/III 01-03	Acciones de continuidad y Ampliación (Area Nacional-Chile).	Arica-Putre Coihueco Tromen	mayo y noviembre 79	7 meses	97

(a)

(a)





C O O R D I N A C I O N  
N A C I O N A L

META	CODIGO	ACTIVIDADES	LUGAR	FECHA	DURACION	NUMERO DE PARTICIPANTES
1	CN/III/01-04	Programa de organización desarrollo control de gestión del Proyecto - Supervisión y Evaluación de acciones.	Zona de influencia del Proyecto. Argentina	Agosto/77	Permanente	120
1	CN/III/0507	Programa auditoría y apoyo técnico administrativo.	Zona de influencia del Proyecto. Argentina	Agosto/77	Permanente	50
1	CN/III/08-012	Reuniones de programación, ajuste e integración del Proyecto. Reuniones de trabajo en campo.	Provincias y/o Regiones integrantes del Proyecto.	Agosto/77	Permanente	320
1 asoc. c/2 a 7	CN/III/013-019	Programas de acciones de extensión comunes a dos o más provincias. Criterios de integración con carácter interprovincial o regional.	Regiones Noroeste Noreste y Sur.	Agosto/77	Permanente	360
2	CN/III/020	Relevamiento fisiográfico y determinación de áreas prioritarias en la Puna Jujeña. Base para un estudio de suelo.	Puna de Jujuy	1º de enero 30 de junio 1979	6 meses	500
2	CN/III/013	Jornadas de perfeccionamiento en técnicas especiales para trabajo de investigación educativa en zona.	Provincias de Jujuy y Chaco	Jujuy 1/3 Chaco 15/3 1979	1 semana	120
3	CN/III/014	Seminario - Taller Multinacional de Formación de Facilitadores (Misiones)	Tinogasta 5268 Buenos Aires	Mayo y Julio 1979	8 semanas	2
1	CN/III/010	Reunión de trabajo de los Coordinadores Nacionales del PFM-OEA-018 y el especialista de la Sede.	Posadas Misiones	2 al 6 de abril/79	5 días	8

META	CODIGO	ACTIVIDADES	LUGAR	FECHA	DURACION	NUMERO DE PARTICIPANTES
3-5	CN/III/015	Educación Tecnológica y Enseñanza profesional. Capacitación y Análisis Metodológico. Proyecto Desarrollo de Recursos Humanos.	Posadas (Misiones)	1º Parte 6 al 11/VIII 2º Parte 10 al 14/IX/79	11 días	40
1	CN/III/08	Reuniones de trabajo por provincias y/o regiones. Programación, ajuste e integración del Proyecto.	Tartagal Embarcación Orán (Salta)	28/V al 1º/VI/79	5 días	8
1	CN/III/09	Organización Técnico Administrativa de la Coordinación Provincial Neuquén	Neuquén	17 y 18 V/ 1979	2 días	12

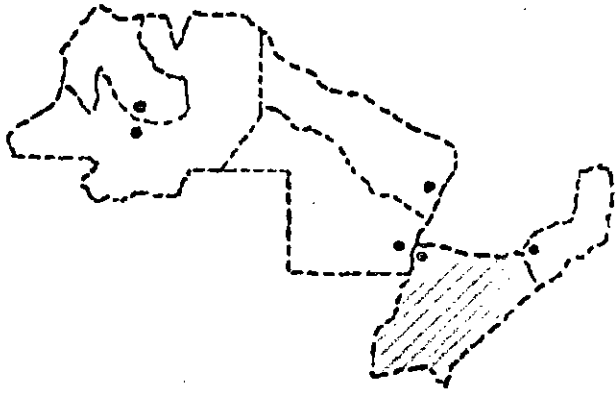

C O R R I E N T E S

META	CODIGO	ACTIVIDADES	LUGAR	FECHA	DURACION	NUMERO DE PARTICIPANTES
5	C/III/01	F.P.A. Carpintería de Obra.	Virasoro	1/ X al 31/XII/78	3 meses	18
5	C/III/02	F.P.A. Curso de Azulejista.	Corrientes	2/VII al 2/XI/79	4 meses	18
5	C/III/03	Curso de Electricidad Básica.	Corrientes	4/VII al 17/VIII/79	45 días	20
5	C/III/04	Curso de Electrónica General.	Corrientes	4/VII al 4/XI/79	4 meses	20
5	C/III/05	Curso de Electrónica Digital.	Corrientes	20/X al 20/XII/79	2 meses	20
5	C/III/06	Curso de Motonivelado.	Ituzaingó	15/X al 30/XI/79	45 días	18
5	C/III/07	F.P.A. Curso de Albañilería.	Ituzaingó	15/VIII al 15/XII/79	4 meses	18
5	C/III/08	F.P.A. Mecánica de mantenimiento de maqui- narias industriales turno mañana.	Bella Vista	21/ V al 21/VIII/79	3 meses	20

META	CODIGO	ACTIVIDADES	LUGAR	FECHA	DURACION	NUMERO DE PARTICIPANTES
5	C/III/09	F.P.A. Mecánica de mantenimiento de maquinarias industriales. Turno Tarde.	Bella Vista	21/V al 21/VIII/79	3 meses	20
4	C/III/010	Pasantías Agropecuarias Conservación Casera de Alimentos.	Bella Vista	19/IV al 22/IV/79	4 días	15
4	C/III/011	Pasantías Agropecuarias. Ganadería.	Mercedes	16/XII al 25/XII/78	10 días	4
4	C/III/012	Pasantías Agropecuarias. Cultivo de Algodón.	Empedrado	9/III al 13/III/79	5 días	4
		Curso y asistencia técnica para Taller de Soldadura de carácter modular p/ el desarrollo del ciclo de orientación	Corrientes	27/VIII al 27/X/79	2 meses	30
		Curso de capacitación en artes y oficios en el sector agropecuario	Comandancia General Paz	2/I al 2/IV/79	3 meses	2
1	C/III/015	Artesanía - Programa pasantía en Hierro Forjado.	Corrientes	21/XI/78 al 5/II/79	75 días	2
2	C/III/016	Programa artesano en imaginería en madera.	Corrientes	7/XI al 21/XII/78	45 días	2

META	CODIGO	ACTIVIDADES	LUGAR	FECHA	DURACION	NUMERO DE PARTICIPANTES
4	C/III/017	Pasantías Agropecuarias Apicultura.	Mercedes	9/III al 13/III/79	5 días	4
4	C/III/018	Pasantías agropecuarias Plan Huertas Escolares	Corrientes	15/VI al 15/XII/79	6 meses	Docentes de varias escuelas de Front.
4	C/III/019	F.P.A. Curso de Motonivelado.	Corrientes	26/XI al 31/XII/79	36 días	18
5	C/III/020	Curso F.P.A. Tractorista.	Empedrado	15/IX al 25/X/79	40 días	20
5	C/III/021	Curso F.P.A. Albañilería.	Corrientes	1/IX al 31/XII/79	4 meses	20
5	C/III/023	Diseño y Asistencia Técnica p/la planificación de un Taller Básico p/la F.P. femenina. Caract. modulares.	Corrientes	1/VIII al 31/XII/79	5 meses	30
4	C/III/024	Pasantías agropecuarias. Conservación del suelo	Empedrado	10/VII al 13/VII/79	4 días	4
2	C/III/025	Artesanía - Pasantía Programa "cuero"	Virasoro	2/i al 15/II/79	45 días	2

META	CODIGO	ACTIVIDADES	LUGAR	FECHA	DURACION	NUMERO DE PARTICIPANTES
2	C/III/026	Artesanía. Pasantía Alfarería.	Itatí	2/IV al 31/V/78	60 días	2
2	C/III/027	Artesanía. Pasantía en Plata.	Saladas	3/IV al 31/VI/78	90 días	3
7	C/III/028	Programa de Unidad. Biblioteca. Centro para Escuelas. Exp. Piloto.	Corrientes	1/VI al 1/IX/79	3 meses	35 docentes de escuelas de Zona de Frontera
3	C/III/029	Capacitación y Perfeccionamiento Docente de Zona de Frontera.	Corrientes	10/X al 10/XII/79	2 meses	30
5	C/III/030	Curso F.P.A. Electricista Instalador.	Virasoro	16/III al 23/VI/79	100 días	20
5	C/III/022	Curso F.P.A. Electricista Instalador.	Ituzaingó	-----	-----	Anulada. Reemplazada por C/III/030



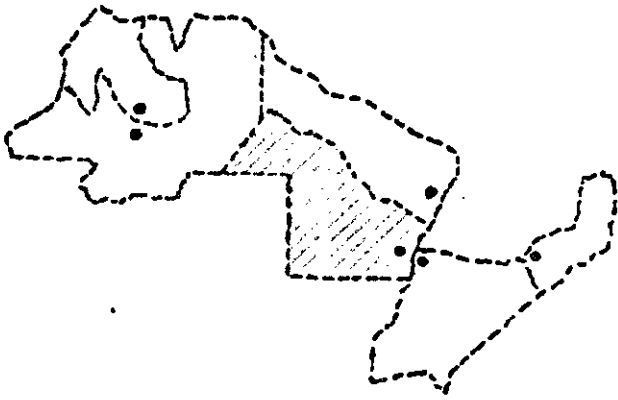

С Н А С

META	CODIGO	ACTIVIDADES	LUGAR	FECHA	DURACION	NUMERO DE PARTICIPANTES
4	CH/III/01	Programa de Desarrollo Agropecuario para Adultos.	Charata	1/IV/78 al 30/XI/79	20 meses	75
3	CH/III/02- 03-04-05- 06-07-08- 09-010-	Unidad móvil de Enseñanza para Extensión Cultural.	Escuelas v Zona de Frontera	20/IV/78 al 20/XII/79	20 meses	2000
3	CH/III/011	Capacitación Docente en Recreación.	Resistencia	7/IV al 10/IV/79	3 días	25
3	CH/III/012	Administración Escolar y Evaluación del aprendizaje.	Resistencia	1/III al 18/III/79	18 días	250
4	CH/III/013	Curso de Tractorista y mantenimiento de maquinaria agrícola.	Charata	1/X al 30/X/79	30 días	16
3-5	CH/III/014	Curso de Perfeccionamiento para Supervisores de Construcción de Obras.	Resistencia	1/IV al 30/IV/79	30 días	20
3-5	CH/III/015	Curso de Capacitación Técnica y Taller operacional de Catastro Parcelario.	Resistencia	10/VI al 20/VI/79	10 días	20
3-5	CH/III/016	Capacitación de Instructores Técnicos Docentes.	Resistencia	20/VIII al 27/XI/78	97 días	22

META	CODIGO	ACTIVIDADES	LUGAR	FECHA	DURACION	NUMERO DE PARTICIPANTES
5	CH/III/017	Curso de Programadores de Cursos.	Resistencia	1/IX al 30/IX/79	30 días.	12
6	CH/III/018	Nutrición e implementación de comedores escolares.	Makallé	18/XII/78 al 2/IV/79	106 días.	42
3	CH/III/019	Perfeccionamiento Técnico-Docente para el desarrollo de las artes elementales en el nivel primario.	Resistencia.	6/II al 26/II/79	20 días	32
3	CH/III/020	Perfeccionamiento Técnico-Docente para Maestros de Enseñanza Práctica.	Resistencia	12/II al 5/III/79	22 días	51
3	CH/III/021	Difusión de lineamientos curriculares del nivel primario.	Escuela de Zona de Frontera	16/III al 20/IV/79	36 días	200
3	CH/III/022	Curso de Capacitación p/profesores de Físico-Química de Enseñanza Media.	Saenz Peña Resistencia	10/IX al 25/IX/79	15 días	80

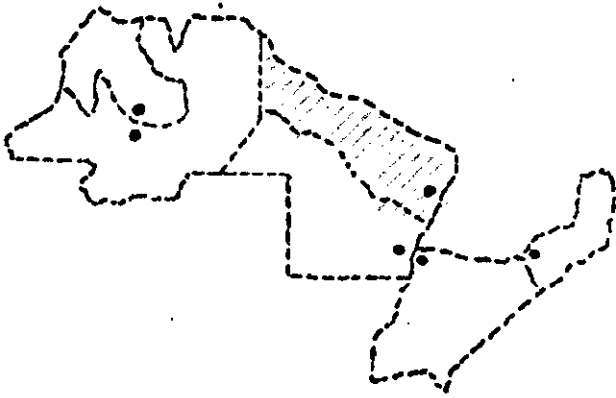

F O R M A T

META	CODIGO	ACTIVIDADES	LUGAR	FECHA	DURACION	NUMERO DE PARTICIPANTES
4	F/II/01	Curso de Capacitación Integral en Porcinocultura.	Esc. Agrotécnica de Laguna Blanca	9/IV al 8/VI/79	2 meses	30
4	F/III/02	Curso de Capacitación Integral en Avicultura.	Esc. Agrotécnica de Laguna Blanca	9/IV al 8/VI/79	2 meses	30
4	F/III/03	Curso de Especialización Integral en Apicultura.	Esc. Agrotécnica de Laguna Blanca	9/IV al 8/VI/79	2 meses	30
4	F/III/04	Capacitación Integral de Manejo de Unidad Tambera Modelo.	Esc. Agrotécnica de Laguna Blanca	23/IV al 22/VI/79	2 meses	30
4	F/III/05	Capacitación Integral en Horticultura.	Esc. Agrotécnica de Laguna Blanca	25/VI al 24/IX/79	3 meses	50
4	F/III/06	Capacitación Integral en Cunicultura.	Esc. Agrotécnica de Laguna Blanca	23/V al 22/VIII/79	3 meses	50
5	F/III/07	Curso F.P. Formación de Instructores.	ENET 3 Formosa	9/IV al 8/VII/79	3 meses	30
5	F/III/08	Centro de F. Profesional Equipamiento.	ENET 3 Formosa	12/II al 11/V/79	3 meses	120

META	CODIGO	ACTIVIDADES	LUGAR	FECHA	DURACION	NUMERO DE PARTICIPANTES
5	F/III/09	Seguimiento de Egresados v Fichero Técnico.	Formosa	2/III al 1/VI/79	3 meses	50
5	F/III/010	Curso F.P. Capacitación en Carpintería de Banco.	ENET 3 Formosa	19/III al 18/VI/79	3 meses	16
4	F/III/011	Cursos de Extensión Agropecuaria.	El Colorado Laguna Blanca	23/IV al 22/VII/79	3 meses	200
5	F/III/012	Curso de F.P. Electricista Instalador.	Formosa	1/VII al 30/IX/79	3 meses	20
5	F/III/013	Curso de F.P. Azulejista.	Formosa	1/VII al 30/IX/79	3 meses	20
5	F/III/014	Curso de Formación de Auxiliares Perforista.	U.N.N.E. Localidades del Interior	2/VII al 31/VIII/79	2 meses	25
5	F/III/015	Formación de Operadores Administradores de Plantas de Agua Potable.	U.N.N.E. Servicio Provincial de Agua Potable	16/IV al 15/V/79	1 mes	40
5	F/III/016	Curso de Dibujo Técnico Básico.	ENET 3 Formosa	28/III al 27/VI/79	3 meses	21

META	CODIGO	ACTIVIDADES	LUGAR	FECHA	DURACION	NUMERO DE PARTICIPANTES
5	F/III/017	Programa de Dibujo Técnico - Nivel Perfeccionamiento.	Formosa	5/IX al 4/XII/79	3 meses	30
5	F/III/018	Curso de Costura Industrial.	Textil Formosa	23/IV al 22/VII/79	3 meses	20
5	F/III/019	Curso de Electricista Instalador.	ENET 3 Formosa	23/IV al 22/VII/79	3 meses	18
5	F/III/020 Complementaria.	Curso de Carpintería General para Aborígenes.	Escuela Aborígen Lote Rural 68. Formosa	15/III al 14/VI/79	3 meses	20
5	F/III/037 Complementaria.	Programa de Capacitación de Catastro Geométrico Parcelario.	Formosa. Personal de Municipios del Interior.	5/X al 4/XI/79	30 días	30

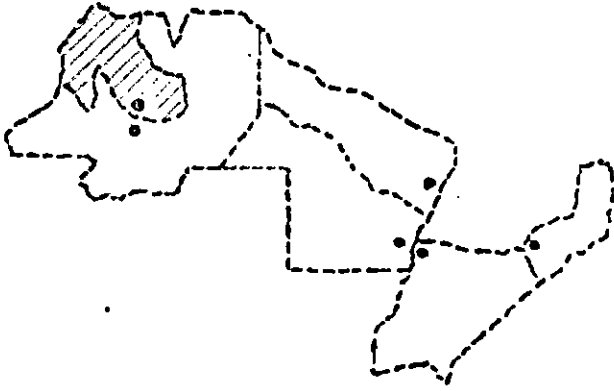

J

U



META	CODIGO	ACTIVIDADES	LUGAR	FECHA	DURACION	NUMERO DE PARTICIPANTES
3	J/III/01	Perfeccionamiento Docente p/educación de discapacitados auditivos. Zona de Frontera.	S.S.Jujuy	1/VIII al 10/VIII/79	10 días	70
4	J/III/02	Establecimiento experimental de Enseñanza Agropecuaria con preparación docente p/nivel primario.	Chaupi Rodeo	1/I al 30/XII/79	12 meses	1600
5	J/III/03	Curso F.P. Albañilería.	Charahunco	octubre/78 marzo y Abril/79.	3 meses	16
5	J/III/04	Curso de Peletería.	Santa Catalina	1/VIII al 31/X/79	3 meses	16
5	J/III/05	Curso F.P. Albañilería	S.S.Jujuy R.I.M.-20	1/VIII al 31/X/79	3 meses	20
6	J/III/06	Botación y Potabilización de agua en escuelas	10 escuelas de Zona de Frontera	1/I al 31/X/79	10 meses	1800
5	J/III/07	Curso F.P. Albañilería.	S.S.Jujuy G.A.M.-5	1/X al 30/XII/79	3 meses	16
5	J/III/08	Curso F.P. Soldadura por arco.	Santo Domingo	1/X al 30/XII/79	3 meses	30

META	CODIGO	ACTIVIDADES	LUGAR	FECHA	DURACION	NUMERO DE PARTICIPANTES
5	J/III/09	Curso F.P. Electricidad Industrial.	Libertador Gral. San Martín	1/X al 30/XII/79	3 meses	16
5	J/III/010	Curso de F.P. Corte y Confección.	Complejo Socio Religioso de Abra Pampa.	1/VIII al 31/X/79	3 meses	16
5	J/III/011	Curso F.P. Plomería y Cloaquista.	Palpalá	1/X al 30/XII/79	3 meses	16
3	J/III/012	Organización y administración escolar y didáctica operativa en el jardín de Infantes. Docentes de Zona de Frontera.	S.S.Jujuy	1/IX al 30/IX/79	30 días	150
3	J/III/013	Curso de Perfeccionamiento Docente Literatura Infantil.	S.S.Jujuy	1/X al 10/X/79	10 días	100
3	J/III/014	Planeamiento y Evaluación de los aprendizajes Docentes de Zona de Frontera.	S.S.Jujuy	1/XI al 20/XI/79	20 días	60
3	J/III/C15	Programa de Capacitación Docente para aspirantes a cargos de Director-Supervisor del Nivel Medio.	S.S.Jujuy	1/XI al 15/XI/79	15 días	100
5	J/III/016	Capacitación Docente nivel primario en planeamiento, conducción y evaluación del aprendizaje. Interprovincial Salta.	S.S.Jujuy	15/X al 14/XI/79	30 días	180



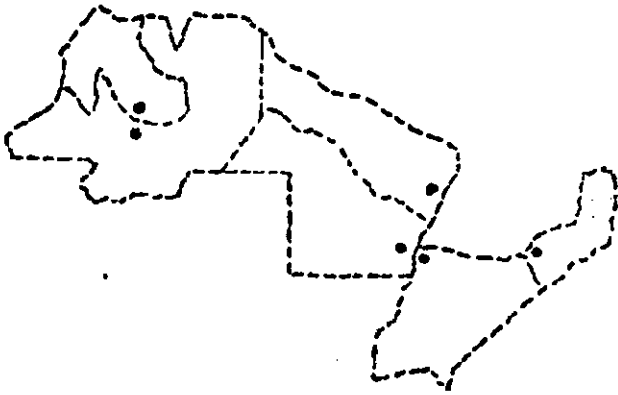

M I S I O P S

META	CODIGO	ACTIVIDADES	LUGAR	FECHA	DURACION	NUMERO DE PARTICIPANTES
4-6	M/III/01 02-03-04	Huertas escolares, nutrición y alimentación.	Bonpland, Jardín América. Puerto Mineral Garupé.	1/III al 27/VIII/79	6 meses	200
3	M/III/05- 06-07	Implementación y desarrollo de Bibliotecas a nivel escolar y comunidad.	Puerto Iguazú Aristóbulo del Valle. El Soberbio.	1/VI al 30/X/79	5 meses	400
5	M/III/08	Centro de Formación Profesional y Capacitación Laboral, para Zonas de Frontera (2 <sup>o</sup> Etapa).	Posadas	1/VI/78 30/X/79	17 meses	120
5	M/III/09	Curso de Formación de Instructores de F.P.A.	Posadas	1/IX al 30/XI/79	3 meses	20
5	M/III/010	Curso de F.P. Soldadores por arco.	Posadas	6/III al 29/VI/79	116 días	20
5	M/III/011	Curso F.P.A. Instaladores Electricistas a domicilio.	Posadas	6/III al 15/VI/79	103 días	20
5	M/III/012	Curso F.P.A. Albañilería.	Posadas	1/IX al 30/XI/79	3 meses	20
7	M/III/013	Perfeccionamiento Docente para la atención simultánea de grados.	Aristóbulo del Valle.	19/XI al 23/XI/79	5 días	40



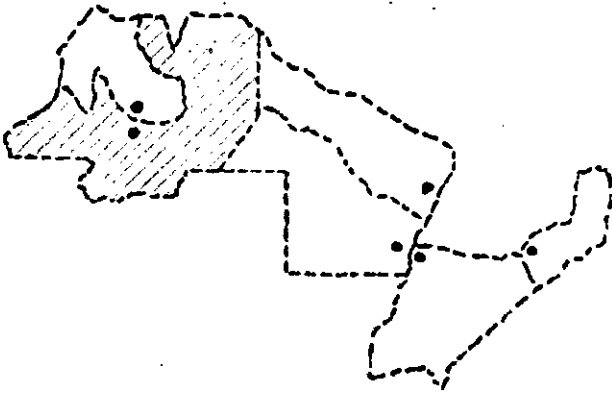

SVAL

META	CODIGO	ACTIVIDADES	LUGAR	FECHA	DURACION	NUMERO DE PARTICIPANTES
4	S/III/01-05-06-07-08	Huertas Escolares.	Campo Durán Tartagal. Alto la Sierra, Sta. Victoria Oeste	12/III/al 30/IX/79	6 meses y medio	300
4	S/III/02	Cultivos intensivos destinados a la población rural dispersa.	Colonia Nueva Esperanza ( Sta. María )	15/II/al 15/VI/79	4 meses	50
4	S/III/03	Mantenimiento y conservación de equipos de bombeo de agua con destino a escuelas y comunidades.	Santa Victoria Este y Zona de Influencia.	15/II/al 15/VI/79	4 meses	250
4	S/III/04	Estaciones Pluviométricas.	Los Toldos Santa Victoria Este.	15/III/al 30/VI/79	3 meses y medio	25
5	S/III/09	Curso F.P. Albañilería.	Embarcación	15/III/al 30/VI/79	3 meses y medio	18
5	S/III/010	Curso F.P. Carpintería de Obra (Casas Prefabricadas).	Orám	15/V/al 14/VIII/79	3 meses	16
3	S/III/011	Taller Didáctico de Jardines de Infantes (Seguimiento).	Tartagal H. Irigoyen Orám	14/V/al 30/V/79	15 días	20
3	S/III/012	Metodología de la Lecto-Escritura.	Embarcación Tartagal Aguaray Orám	18/V/al 30/V/79	12 días	20



META	CODIGO	ACTIVIDADES	LUGAR	FECHA	DURACION	NUMERO DE PARTICIPANTES
3	S/III/013	Curso de conducción y evaluación de la enseñanza media.	Tartagal.	14/V al 31/V/79	18 días	50
3	S/III/014	Artesanías con apoyo de la Unidad Móvil Educativa	Campo Durán Pichanal	16/V al 30/VI/79	1 mes y medio	100
3	S/III/015	Bibliotecas. Curso de Capacitación y Seguimiento con apoyo de la Unidad Móvil.	Tartagal Orán Embarcación	4/V al 2/X/79	5 meses	275
3	S/III/016 S/III/017	Extensión Cultural con apoyo de la Unidad Móvil Educativa.	Salvador Mazza Tartagal Orán Embarcación	11/V al 10/VIII/79	3 meses	800
3	S/III/018	Seminario de Estudio Dirigido.	Tartagal	11/IX al 20/IX/78	10 días	80
3	S/III/019	Encuentro Docente para la implementación del Programa para personal de Escuelas Multigrado.	Tartagal y Salvador Mazza.	15/V al 25/V/79	10 días	20
3	S/III/020	Seguimiento del Programa de Nutrición y Alimentación.	Zona del Pilcomayo	A cargo de la	Universidad de Salta.	
5	S/III/021	Curso F.P. A. Albañilería.	Salvador Mazza	15/III al 30/VI/79	3 meses y medio	16

META	CODIGO	ACTIVIDADES	LUGAR	FECHA	DURACION	NUMERO DE PARTICIPANTES
5	S/III/022	Curso F.P. Carpintería de Obras (Casas Prefabricadas).	Embarcación	25/IV al 24/VI/79	2 meses	16
5	S/III/023	Curso F.P. Electricista Instalador.	Gral. Mosconi.	21/V al 20/VIII/79	3 meses	18
5	S/III/024	Curso F.P. Tractoristas y Máquinas Viales.	Orán	21/V al 20/VI/79	1 mes	16
5	S/III/025	Curso F.P. Albañilería.	Orán	1/VIII al 30/XI/79	4 meses	17
5	S/III/026	Curso F.P. Electricista Instalador.	Salvador Mazza	18/V al 17/VIII/79	3 meses	18
5	S/III/027	Curso F.P. Carpintería de Obra.	Tartagal	5/III al 4/VI/79	3 meses	17

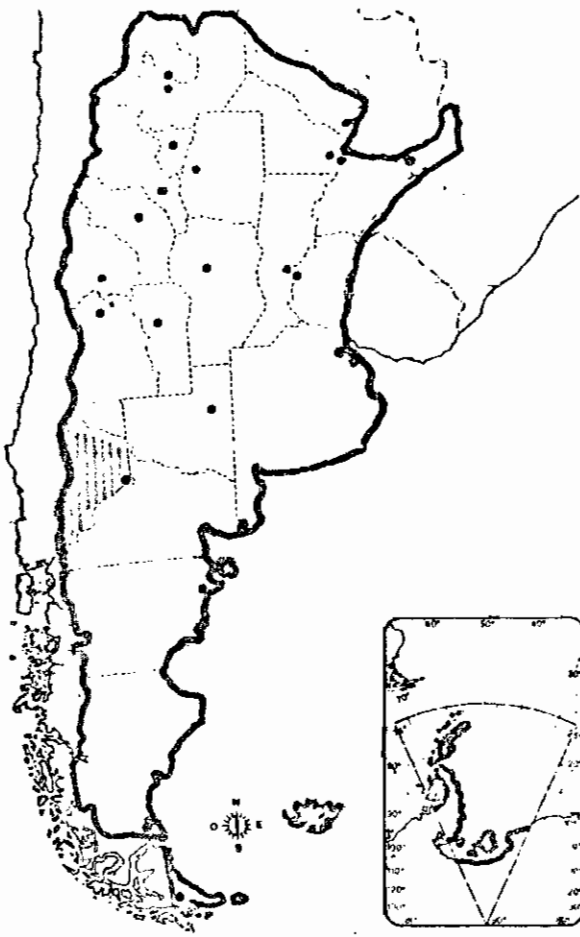

N E U C A L E D O N I E

META	CODIGO	ACTIVIDADES	LUGAR	FECHA	DURACION	NUMERO DE PARTICIPANTES
3	N/III/01	Perfeccionamiento Docente en Nutrición y Alimentación.	†Junín de los Andes.	20/VIII al 24/VIII/79	5 días	50
4	N/III/02	Capacitación y Extensión Agropecuaria Huertas Escolares.	Departamento Huiliches.	23/VIII al 30/XII/79	3 meses y 8 días	800
5	N/III/03	Curso F.P.A. Mecánica Automotríz.	Zapala.	13/VIII al 30/IX/79	49 días	18
6	N/III/04	Educación Sanitaria, Nutricional.	Departamento Huiliches.	1/IX al 30/IX/79	1 mes	640

ACCIONES CONJUNTAS  
CON OTROS PROYECTOS

META	A C C I O N			MONTOTOTAL	OBSERVACIONES
	CODIGO	DENOMINACION	LUGAR	US\$	CONJUNTAMENTE
1 asociada con 2 á 7	CN/III/013	Jornadas de Perfeccionamiento en técnicas especiales para trabajos de investigación educativa en zona.	Provincias de Chaco y Jujuy	1.860	PROMIE
3	CN/III/014	Seminario Taller Multinacional de Formación de Facilitadores.	Tinogasta 5268 Buenos Aires	3.400	P.M. Tecnología Educativa
2	CN/III/020	Relevamiento fisiográfico y determinación de áreas prioritarias en la Puna Jujeña.	Puna de Jujuy	9.000	Universidad Nacional de Jujuy
2	ARG-PAR/III/002	Relevamiento escolar. Diagnóstico educativo de la zona de Yacy-Retá que recibirá el impacto del Complejo Hidroeléctrico.	Yacy - Retá	3.600	PROMIE
3	ARG-PAR/III/003	Seminario-Taller Multinacional de Formación de Facilitadores.	Tinogasta 5268 Buenos Aires	3.400	P.M. Tecnología Educativa
5	ARG-PAR/III/006	Preparación de Recursos Humanos vinculados con la obra Binacional Yacy-Retá (Impresión de Documentos).	Yacy - Retá	1.000	PROMIE Instituto de Investigación Ed. del Paraguay

META	A C C I O N			MONTO TOTAL	OBSERVACIONES
	CODIGO	DENOMINACION	LUGAR	US\$	CONJUNTAMENTE
3	ARG-BOL/III/001	Seminario - Taller Multinacional de Formación de Facilitadores.	Tinogasta 5268 Buenos Aires	3.920	Proyecto M. de Tecnología Educativa
7	M/III/013	Perfeccionamiento Docente para la atención simultánea de grados.	Aristóbulo del Valle Misiones	4.795,27	PROMEP

INFORME

ANALITICO

Ejercicio 1978



	PROGRAMAS POR METAS	Nº DE ACCIONES	COMPONENTES DE LAS ACCIONES
1	ESTRUCTURA, ORGANIZACION Y COORDINACION	4	<ul style="list-style-type: none"> <li>* Reuniones de trabajo. Programación.</li> <li>* Estructuraciones. Coordinación. Administración.</li> <li>* Supervisión. Control.</li> </ul>
2	PLANEAMIENTO E INVESTIGACION	2	<ul style="list-style-type: none"> <li>* Estudios.</li> <li>* Investigaciones.</li> <li>* Recopilación.</li> <li>* Publicaciones.</li> </ul>
3	EDUCACION PERMANENTE TECNOLOGIA EDUCATIVA CAPACITACION Y PERFEC. DOCENTE	10	<ul style="list-style-type: none"> <li>* Mejoramiento de servicios Educativos. Asistencia Técnica.</li> <li>* Perfeccionamiento Docente. Pasantías.</li> <li>* Capacitación Docente bilingüe.</li> <li>* Bibliotecas Escolares.</li> </ul>
4	EDUCACION Y ASISTENCIA AGROPECUARIA	8	<ul style="list-style-type: none"> <li>* Cursos. Seminarios.</li> <li>* Asistencia Técnica para Cultivos y Crías.</li> <li>* Huertas Escolares.</li> <li>* Extensionismo Agropecuario a la Comunidad.</li> </ul>
5	CAPACITACION LABORAL Y FORMACION PROFESIONAL	20	<ul style="list-style-type: none"> <li>* Cursos de Capacitación de Mano de obra y servicios.</li> <li>* Centros.</li> <li>* Equipamiento Modular.</li> <li>* Formación de Instructores. Metodologías.</li> </ul>
6	EDUCACION SANITARIA NUTRICION Y ALIMENTACION	1	<ul style="list-style-type: none"> <li>* Cursos de Educación para la Salud.</li> <li>* Programas sanitarios con extensión de escuela a comunidad.</li> <li>* Perforación de pozos.</li> <li>* Agua Potable.</li> <li>* Nutrición y Alimentación. Comedores Escolares.</li> <li>* Equipamiento.</li> </ul>
7	EDUCACION FISICA - RECREACION Y DEPORTES EDUCACION PRE-ESCOLAR	3	<ul style="list-style-type: none"> <li>* Encuentro de Profesores y Alumnos.</li> <li>* Educación Física y Deportes.</li> <li>* Actividades Campamentiles.</li> <li>* Educación Pre-escolar. Perfeccionamiento Docente.</li> </ul>
	T O T A L	48	

	PROGRAMAS POR METAS	Nº DE ACCIONES	COMPONENTES DE LAS ACCIONES
1	ESTRUCTURA, ORGANIZACION Y COORDINACION	1	<ul style="list-style-type: none"> <li>* Reuniones de trabajo. Programación.</li> <li>* Estructuraciones. Coordinación. Administración.</li> <li>* Supervisión. Control.</li> </ul>
2	PLANEAMIENTO E INVESTIGACION	1	<ul style="list-style-type: none"> <li>* Estudios.</li> <li>* Investigaciones.</li> <li>* Recopilación.</li> <li>* Publicaciones.</li> </ul>
3	EDUCACION PERMANENTE TECNOLOGIA EDUCATIVA CAPACITACION Y PERFEC. DOCENTE	4	<ul style="list-style-type: none"> <li>* Mejoramiento de Sevicios Educativos. Asistencia Técnica.</li> <li>* Perfeccionamiento Docente. Pasantías.</li> <li>* Bibliotecas Escolares.</li> </ul>
3-5	EDUCACION PERMANENTE TECNOLOGIA EDUCATIVA CAPACITACION Y PERFEC- CIONAMIENTO DOCENTE CAPACITACION LABORAL FORMACION PROFESIONAL	1	<ul style="list-style-type: none"> <li>* Mejrcamiento de Servicios Educativos. Asistencia Técnica.</li> <li>* Perfeccionamiento Docente. Pasantías.</li> <li>* Cursos de Capacitación de mano de obra. Equipamiento Modular.</li> <li>* Formación de Instructores. Metodología.</li> </ul>
3-6-7	EDUCACION PERMANENTE CAPACITACION Y PERFEC- CIONAMIENTO DOCENTE ALIMENTACION Y NUTRICION RECREACION Y DEPORTES	1	<ul style="list-style-type: none"> <li>* Mejoramiento de los Servicios Educativos. Asistencia Téc.</li> <li>* Curso taller sobre métodos y técnicas y experiencias para organizar programas de uso del tiempo libre. Deportes.</li> <li>* Extensión nutrición y alimentación.</li> </ul>
5	CAPACITACION LABORAL FORMACION PROFESIONAL	1	<ul style="list-style-type: none"> <li>* Cursos de Capacitación de mano de obra y servicios.</li> <li>* Centros. Equipamiento modular.</li> <li>* Formación de Instructores. Metodología.</li> </ul>
	T O T A L	9	

ACCIONES NACIONALES CONJUNTAS

	PROGRAMAS POR METAS	Nº DE ACCIONES	COMPONENTES DE LAS ACCIONES
4 c/5	ESTRUCTURA COMPUESTA DE LAS ACCIONES	2	<ul style="list-style-type: none"> <li>* Cursos. Seminarios.</li> <li>* Horticultura y fruticultura.</li> <li>* Asistencia técnica para cultivos y cría.</li> <li>* Extensionismo.</li> </ul>
4 c/6		2	<ul style="list-style-type: none"> <li>* Cursos seminarios.</li> <li>* Asistencia técnica para cultivos y cría.</li> <li>* Perforación de Pozos. Agua Potable.</li> <li>* Nutrición y Alimentación.</li> <li>* Equipamiento.</li> </ul>
	TOTAL	4	

TOTAL DE ACCIONES

NACIONALES	48
BINACIONALES	9
ACCIONES NACIONALES CONJUNTAS	4
TOTAL	61

ACCIONES CLASIFICADAS POR UBICACION

PLAN DE OPERACIONES IV

	JURISDICCION	Nº DE ACCIONES
BINACIONALES	ARGENTINA - PARAGUAY ARGENTINA - BOLIVIA ARGENTINA - CHILE	9
NACION	COORDINACION NACIONAL	7
PROVINCIAS DEL NOROESTE	CORRIENTES	6
	CHACO	2
	FORMOSA	11
	MISIONES	4
PROV. DEL NOROESTE	SALTA	10
	JUJUY	10
COMAHUE	NEUQUEN	2
	T O T A L E S	61

## RESUMEN DE ACCIONES POR METAS

JURISDICCION	METAS											TOTAL
	1	2	3	4	5	6	7	3-5	3-6-7	4-5	4-6	
COORDINACION NAC.	4	2	1	-	-	-	-	-	-	-	-	7
BINACIONALES CON PAR - BOL - CHL	1	1	4	-	1	-	-	1	1	-	-	9
CORRIENTES	-	-	2	2	1	-	1	-	-	-	-	6
CHACO	-	-	-	1	1	-	-	-	-	-	-	2
FORMOSA	-	-	2	2	4	-	1	-	-	2	-	11
JUJUY	-	-	1	1	7	1	-	-	-	-	-	10
MISIONES	-	-	-	-	2	-	1	-	-	-	1	4
SALTA	-	-	4	2	4	-	-	-	-	-	-	10
NEUQUEN	-	-	-	-	1	-	-	-	-	-	1	2
TOTAL	5	3	14	8	21	1	3	1	1	2	2	61

PLAN DE OPERACIONES IV - Ejercicio 1978

META	Nº DE ACCIONES	PARTICIPANTES DIRECTOS	PARTICIPANTES DIRECTOS Y BENEFICIARIOS INDIRECTOS (Proy. c/efecto multiplicador)
1	5	155	1.640
2	3	1.280	15.200
3	14	1.472	19.600
3-5	1	20	480
3-6-7	1	80	2.550
4	8	1.636	14.500
4-5	2	52	1.800
4-6	2	600	3.500
5	21	2.465	15.200
6	1	680	3.800
7	3	267	3.250
TOTAL	61	8.707	81.720

## CODIGO

La nomenclatura utilizada indica las Coordinaciones Provinciales como asiento geográfico de las Sedes a cargo del Plan de Operaciones IV.

Coordinación Nacional	CN/IV
Argentina - Paraguay	ARG-PAR/IV
Argentina = Bolivia	ARG-BOL/IV
Argentina - Chile	ARG-CHL/IV
Provincia de Corrientes	C/IV
Provincia de Chaco	CH/IV
Provincia de Formosa	F/IV
Provincia de Jujuy	J/IV
Provincia de Misiones	M/IV
Provincia de Salta	S/IV
Provincia de Neuquén	N/IV





META	CODIGO	ACTIVIDADES	LUGAR	FECHA	DURACION	NUMERO DE PARTICIPANTES
1	ARG-PAR/IV 001	Coordinación - Supervisión y control en campo.	Frontera Paraguay - Argentina	Iniciación Noviembre/79	Permanente	40
3	ARG-PAR/IV 002	Taller Pedagógico para docentes de plurigrado.	San Ignacio Dto. Misiones Paraguay	05 al 10 de mayo/80	6 días	60
3	ARG-PAR/IV 003	Curso Taller sobre Tecnología Educativa y Diseño Instruccional - TEYDI .	Asunción	26 -04- 80 10 -05- 80	12 días	30
3	ARG-PAR/IV 004	Laboratorio sobre métodos activos y técnicas de aprendizaje.	Coronel Oviedo Paraguay	06 -10- 80 10 -10- 80	4 días	30
5	ARG-PAR/IV 005	Curso Taller de Educación para el hogar.	San Ignacio (a) Alberdi (b) Paraguay	21 -04- 80 25 -04- 80	5 días	32
2	ARG-PAR/IV 006	Seminario y Jornadas de estudio del Proyecto.	Asunción	18 -11- 80 20 -11- 80	3 días	Público

META	CODIGO	ACTIVIDADES	LUGAR	FECHA	DURACION	NUMERO DE PARTICIPANTES
3-5	ARG-BOL/IV 001	Formación de Instructores en diversas áreas o especialidades técnicas - artesanales.	Salte Capital	15 -11- 80 15 -12- 80	1 mes	20
3	ARG-BOL/IV 002	Curso Taller sobre Tecnología Educativa y Diseño Instruccional.	Asunción Paraguay	28 -04- 80 10 -05- 80-	12 días	2
3-6-7	ARG-CHL/IV 001	Jornada Taller sobre Capacitación de docentes participantes en el PEM-DEA-018 Extensión sobre Nutrición y Alimentación.	Junín de los Andes Neuquén Argentina	07 -10- 80 10 -10- 80	4 días	80

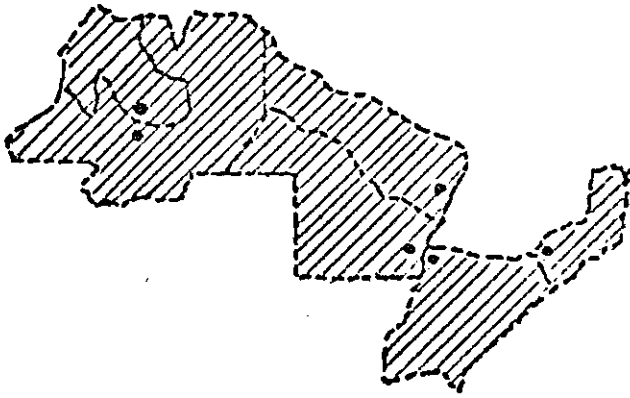

COORDINACION  
NACIONAL

META	CODIGO	ACTIVIDADES	LUGAR	FECHA	DURACION	NUMERO DE PARTICIPANTES
1	CN/IV/001	Reunión Multinacional de Coordinadores Nacionales de los países participantes del Proyecto y Especialista de la Sede para analizar el grado de progreso de las acciones de campo y determinar factores y subsiguientes actividades de integración.	Resistencia Chaco	25 -11- 80 27 -11- 80	3 días	15
1	CN/IV/002	Reunión de Coordinadores Provinciales y Especialistas invitados para analizar y estudiar aspectos de la programación y seguimiento de las acciones nacionales.	Resistencia Chaco	21 -22- 23 de mayo/80	3 días	15
1	CN/IV/003	Actividades de Coordinación, Supervisión y evolución de las acciones de campo.	Totalidad de la zona del Proyecto	noviembre/79 30 -09- 80	10 meses	70
1	CN/IV/004	Laboratorio aplicado sobre análisis prospectivo del Proyecto	Resistencia Chaco	25 -11- 80 27 -11- 80	3 días	15
2	CN/IV/005	Relevamiento y Estudio de la Puna Jujeña (2ª parte) leyenda de suelos a nivel exploratorio con delimitación de áreas salinizadas y con drenaje impedido.	Puna de Jujuy	1º de abril al 31 -10- 80	7 meses	650

META	CODIGO	ACTIVIDADES	LUGAR	FECHA	DURACION	NUMERO DE PARTICIPANTES
2	CN/IV/006	Publicaciones y síntesis Reproducción de documentos, estudios y las experiencias de valor relevante dentro del Proyecto.	Sede Coordinación Nacional	noviembre/79 30 -09- 80	10 meses	30
3	CN/IV/007	Actividades de apoyo técnico didáctico de asistencia y coope ración técnica con relación y perfeccionamiento de recursos humanos para la educación.	Totalidad de la zona del Proyecto	noviembre/79 30 -09- 80	10 meses	1.250

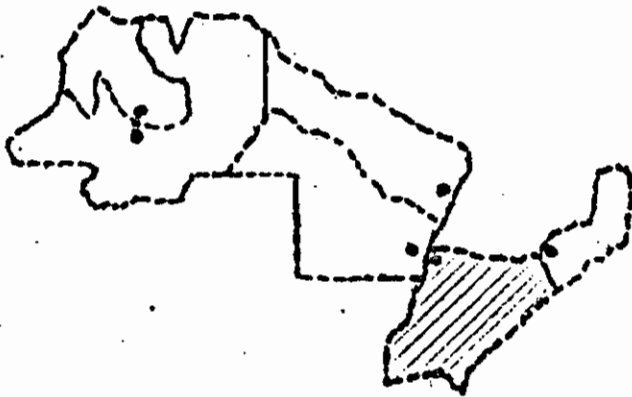

C O R R I E N T E S

META	CODIGO	A C T I V I D A D E S	L U G A R	F E C H A	DURACION	NUMERO DE PARTICIPANTES
3	C/IV/001	Diseño y Asistencia técnica para la instalación de un taller básico escolar de características modulares para la enseñanza en el ciclo de orientación vocacional.	San Cosme	15 -02- 80 30 -06- 80	4 meses y medio	60
3	C/IV/004	Curso de Formación para el perfeccionamiento de adultos.	Corrientes	19 -03- 80 30 -03- 80	1 mes	60
4	C/IV/003	Huerta escolar. Curso de preparación de maestros a cargo de huertas escolares.	Virasoro	05 -12- 79 25 -12- 79	15 días	30
4	C/IV/005	Jornadas de promoción comunitaria rural. Relaciones productivas y formas asociativas.	Virasoro	05 -12- 79 20 -12- 79	15 días	30
5	C/IV/002	Dirección y Asistencia Técnica para la planificación de un taller básico de costura industrial para Form. Prof. Femenina.	Corrientes	14 -03- 80 15 -06- 80	3 meses	50
7	C/IV/006	Reactivación de la Biblioteca. Entrenamiento en servicio	Ituzaingó	10 -05- 80 30 -06- 80	50 días	250



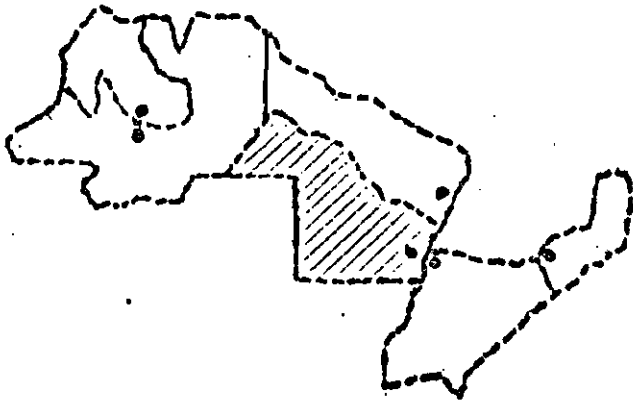

C H A C O

META	CODIGO	ACTIVIDADES	LUGAR	FECHA	DURACION	NUMERO DE PARTICIPANTES
4	CH/IV/001	Programa de Desarrollo Agropecuario para Adultos	Charata	02 -02- 80 02 -07- 80	5 meses	460
5	CH/IV/002	Programa de Capacitación Prof. Curso de Perfeccionamiento Técnico-Docente en Educ. Práctica.	Resistencia	15 -02- 80 28 -02- 80	30 días	200
			Saenz Peña	15 -03 - 80 30 -03- 80		

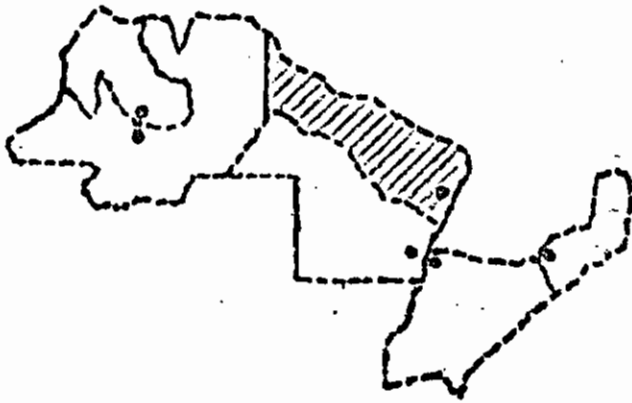

F O R M O S A

META	CODIGO	ACTIVIDADES	LUGAR	FECHA	DURACION	NUMERO DE PARTICIPANTES
3	F/IV/006	Seminario de Especialización en Cooperativismo escolar para docentes de zona de frontera.	Formosa Capital Interior	07 -02- 80 30 -04- 80	discontinuo 60 días	65
3	F/IV/009	Capacitación especial para docentes en escuelas de población aborígen.	Esc. Prov. para aborígenes Lote 68	07 -04- 80 18 -04- 80	11 días	22
4	F/IV/010	Acción terminal del Programa Agropecuario y formación del Centro Demostrativo Docente Agropecuario.	Escuela Agrotécnica de Laguna Blanca	15 -01- 80 29 -06- 80	5 meses y medio	240
4	F/IV/011	Extensionismo Rural en Zona	Laguna Blanca	01 -03- 80 29 -06- 80	3 meses	150
4-5	F/IV/007	Extensión: Carpintería de banco para aborígenes.	Esc. Prov. para aborígenes Lote 68	07 -08- 80 12 -09- 80	36 días	30
4-5	F/IV/008	Capacitación en la construcción, manejo y mantenimiento de pozos perforados y bombas.	Instituto Universitario Nación de Fierro Ing. Juárez	14 -04- 80 25 -06- 80	11 días	22

META	CODIGO	ACTIVIDADES	LUGAR	FECHA	DURACION	NUMERO DE PARTICIPANTES
5	F/IV/001	Curso de Capacitación en electricidad para el medio rural.	El Colorado	02 -01- 80 07 -03- 80	Intensivo 63 días	23
5	F/IV/002	Programa de capacitación de catastro geométrico parcelario.	Inst. Univ. Formosa	14 -04- 80 18 -04- 80	Intensivo 4 días	30
5	F/IV/004	Curso integral de carpintería de obra y de banco para aborígenes.	Esc. Prov. Nº7 Barrio Toba Clorinda	10 -03- 80 10 -05- 80	60 días	10
5	F/IV/005	Capacitación de aborígenes en manejo de aserradero y carpintería.	Lote 68 Formosa	21 -03- 80 21 -05- 80	Intensivo 60 días	18
7	F/IV/003	La Biblioteca como centro cultural. Bibliotecología.	Inst. Univ. Formosa	07 -04- 80 19 -04- 80	Intensivo 12 días	15

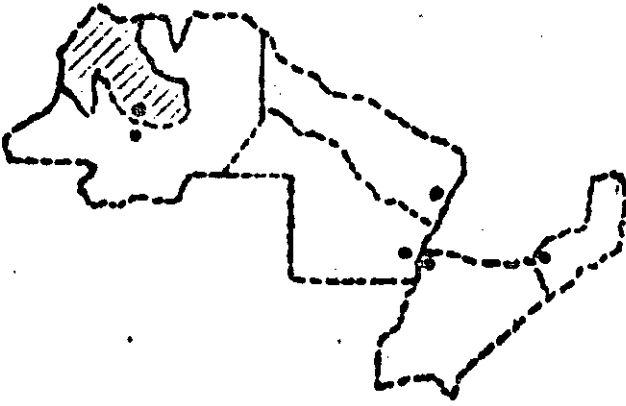

J U J U Y

META	CODIGO	ACTIVIDADES	LUGAR	FECHA	DURACION	NUMERO DE PARTICIPANTES
3	J/IV/001	Jornadas docentes. Evaluación de acciones. Capacitación. Equipamiento Biblioteca Central.	S.S. de Jujuy con radic de acción zona de frontera	25 -03- 80 25 -07- 00	4 meses	150
4	J/IV/002	Seguimiento y evaluación. Reajuste metodológico en campo de las experiencias agropecua- rias niveles primario y medio.	Escuelas Agrotécnicas Rurales	10 -03- 80 10 -07- 80	4 meses	170
5	J/IV/003	Curso F.P.A. Plomería y Cloaquista.	S.S. de Jujuy cárcel	mayo y junio 1980	2 meses	16
5	J/IV/004	Curso F.P. Carpintería Metálica	Sto. Domingo Centro de Rehabilitación	30 -04- 80 30 -06- 80	2 meses	16
5	J/IV/005	Curso F.P. Albañilería.	Escuela Real de los Toros	10 -05- 80 15 -07- 80	2 meses y medio	25
5	J/IV/006	Curso F.P. Gasista y Plomería.	Palpalá	10 -04- 80 10 -07- 80	3 meses	20

META	CODIGO	A C T I V I D A D E S	L U G A R	F E C H A	DURACION	NUMERO DE PARTICIPANTES
5	J/IV/009	Tejido y Corte y Confección	Complejo Religioso Zonal de Abra Pampa	20 -03- 80 20 -06- 80	3 meses	12
5	J/IV/010	Curso F.P. Electricidad.	S.S. de Jujuj Cárcel	20 -05- 80 20 -07- 80	2 meses	17
5	J/IV/006	Complementación del equipamiento de 30 talleres de actividades prácticas y vocacionales (artesanía - agrotécnica - tejidos).	Escuelas de zonas de frontera	15 -04- 80 15 -06- 80	2 meses	1.120
6	J/IV/007	Dotación y potabilización de agua en establecimientos educacionales de nivel primario - 3 <sup>a</sup> Etapa.	Zona Quebrada y Puna	20 -03- 80 20 -07- 80	4 meses	680



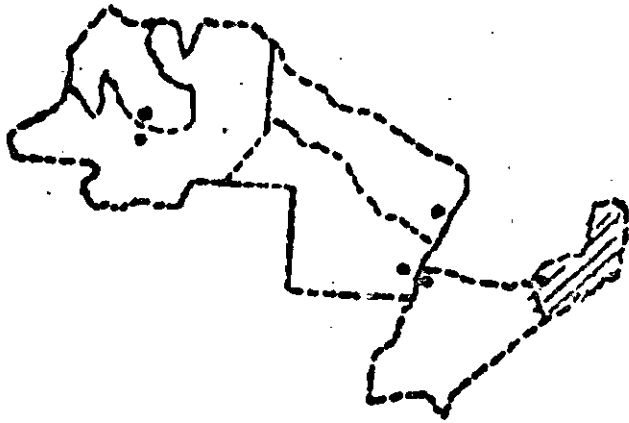

M I S I O N E S

META	CODIGO	ACTIVIDADES	LUGAR	FECHA	DURACION	NUMERO DE PARTICIPANTES
4-6	M/IV/001	Escuela de viveristas (2 <sup>a</sup> parte) con especialización en multiplicación de árboles frutales y forestales.	Picada Sueca Esc. Prov. 2097	01 -04- 80 31 -07- 80	4 meses	Escuela y comunidad 600
5	M/IV/002	Centro de Formación Profesional y Capacitación Laboral para zonas de Frontera (3 <sup>a</sup> Etapa).	Posadas	19 -04- 80 31 -07- 80	4 meses	280
5	M/IV/003	Instalación de una Misión Monotécnica y de Extensión Cultural.	Concepción de la Sierra	19 -02- 80 31 -07- 80	6 meses	60
7	M/IV/004	Complementaria de Acción M/III/015 Apoyo y Asistencia técnica a la escuela de Educación Especial Nº 1 de Posadas. Primer Congreso Mundial del niño Aislado.	A. S. A. N. A. Avda. Roque Saenz Peña 1110 Buenos Aires	21 -07- 80 26 -07- 80	6 días	2

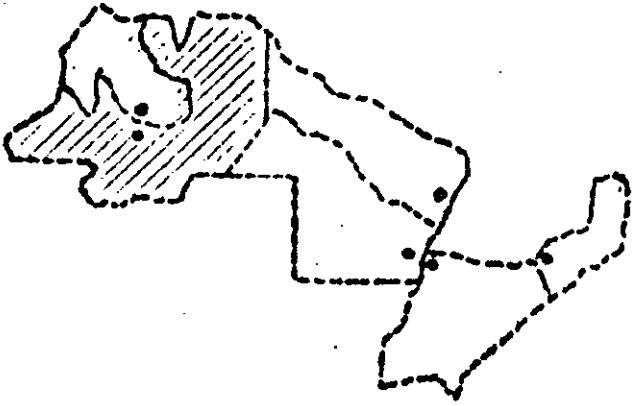

S A L T Á

META	CODIGO	ACTIVIDADES	LUGAR	FECHA	DURACION	NUMERO DE PARTICIPANTES
3	S/IV/011	Curso para docentes multigrado.	Salta - Cap. Tartagal	15 -02- 80 31 -05- 80	3 meses y medio	190
3	S/IV/012	Perfeccionamiento docente. Asistencia Técnica para escuelas comunes de jornada completa.	Tartagal	15 -02- 80 31 -05- 80	3 meses y medio	190
3	S/IV/013	Metodología de la lecto-escritura	Tartagal	15 -02- 80 31 -05- 80	3 meses y medio	190
3	S/IV/010- 014	Extensión Cultural. (acción de continuidad) Biblioteca. Seguimiento con UME (Unidad Móvil Educativa) Muestra pedagógica.	Tartagal Salvador Mazza	25 -02- 80 29 -02- 80 30 -06- 80	60 días reales	1.630
4	S/IV/002	Huertas Escolares (escuelas primarias).	Campo Durán Alto la Sierra El Arenal El Cruce	12 -05- 80 30 -06- 80	1 mes y medio	540
4	S/IV/003	Cultivos intensivos destinados a la población rural dispersa	Santa María	06 -02- 80 06 -06- 80	5 meses	4 familias 16 personas

META	CODIGO	ACTIVIDADES	LUGAR	FECHA	DURACION	NUMERO DE PARTICIPANTES
5	S/IV/05 S/IV/06 S/IV/07	Cursos de mantenimiento (albañilería - Electricidad básica - Carpintería.	En todas las Escuelas de Zona de Front.	20 -04- 80 31 -07- 80	100 días	380
5	S/IV/08 y anexos	Cursos - Albañilería - Plomería - Electricidad - Carpintería.	Orán Salta - Cap. Barrio Inter- sindical	30 -04- 80 30 -09- 80	5 meses	60

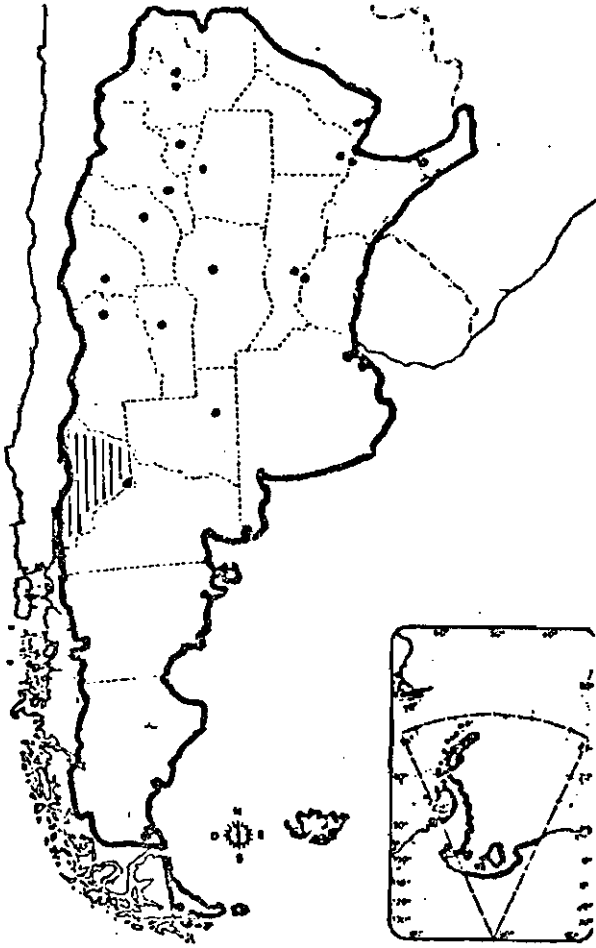

N E U Q U E N

META	CODIGO	ACTIVIDADES	LUGAR	FECHA	DURACION	NUMERO DE PARTICIPANTES
4-6	N/IV/001	Acciones integradas - Huertas Escolares - Cercado de Huertas - Nutrición - Alimentación - Agua Potable en las escuelas.	Departamento	30 -11- 79	6 meses	480
	Huiliches		30 -05- 80			
5	N/IV/003	Curso de reparación de maquinarias agrícolas - Manejo y mantenimiento del tractor.	Centenario	15 -02- 80 30 -04- 80	2 meses y medio	16

INFORME

ANALITICO

Ejercicio 1979



ACCIONES NACIONALES - ARGENTINA

	PROGRAMA POR METAS	Nº DE ACCIONES	COMPONENTES DE LAS ACCIONES
1	ESTRUCTURA, ORGANIZACION Y COORDINACION	2	<ul style="list-style-type: none"> <li>* Reuniones de trabajo. Programación.</li> <li>* Estructuraciones. Coordinación. Administración.</li> <li>* Supervisión. Control.</li> </ul>
1 y 2	PLANEAMIENTO E INVESTIGACION	3	<ul style="list-style-type: none"> <li>* Estudios.</li> <li>* Investigaciones.</li> <li>* Recopilación.</li> <li>* Publicaciones.</li> </ul>
3	EDUCACION PERMANENTE TECNOLOGIA EDUCATIVA CAPACITACION Y PERFEC. DOCENTE	2	<ul style="list-style-type: none"> <li>* Mejoramiento de servicios Educativos. Asistencia Técnica.</li> <li>* Perfeccionamiento Docente. Pasantías.</li> <li>* Capacitación Docente bilingüe.</li> <li>* Bibliotecas Escolares.</li> </ul>
4 y 5	EDUCACION Y ASISTENCIA AGROPECUARIA	1	<ul style="list-style-type: none"> <li>* Cursos. Seminarios.</li> <li>* Asistencia Técnica para Cultivos y Crías.</li> <li>* Huertas Escolares.</li> <li>* Extensionismo Agropecuario a la Comunidad.</li> </ul>
5 y 3	CAPACITACION LABORAL Y FORMACION PROFESIONAL	3	<ul style="list-style-type: none"> <li>* Cursos de Capacitación de Mano de obra y servicios.</li> <li>* Centros.</li> <li>* Equipamiento Modular.</li> <li>* Formación de Instructores. Metodologías.</li> </ul>
1-2 3-4 y 5	CAPACITACION DE MANO DE OBRA PROGRAMA DE DESARROLLO DE RECURSOS HUMANOS	1	<ul style="list-style-type: none"> <li>* Cursos de Capacitación de Mano de Obra y servicios.</li> <li>* Programa de Desarrollo de Recursos Humanos para la Educación Tecnológica y la Formación Profesional.</li> </ul>
	T O T A L	12	

TOTAL DE ACCIONES

NACIONALES	12
BINACIONALES	7
TOTAL	19

## RESUMEN DE ACCIONES POR METAS

JURISDICCION	METAS								TOTAL
	1	3	5	1 - 2	1-3	1-2-3 4-5	3-5	4-5	
COORDINACION NAC.	2	-	-	3	-	-	-	-	5
BINACIONALES CON PAR - BOL - CHL	1	1	2	-	1	-	2	-	7
Coordinación Nac. en CORRIENTES	-	1	-	-	-	-	-	-	1
Coordinación Nac. en CHACO	-	-	-	-	-	1	-	-	1
Coordinación Nac. en FORMOSA	-	-	-	-	-	-	-	1	1
Coordinación Nac. en JUJUY	-	-	-	-	-	-	1	-	1
Coordinación Nac. en MISIONES	-	-	1	-	-	-	-	-	1
Coordinación Nac. en SALTA	-	-	-	-	-	-	1	-	1
Coordinación Nac. en NEUQUEN	-	1	-	-	-	-	-	-	1
T O T A L	3	3	3	3	1	1	4	1	19

PLAN DE OPERACIONES V - Ejercicio 1979

META	Nº DE ACCIONES	PARTICIPANTES DIRECTOS	PARTICIPANTES DIRECTOS Y BENEFICIARIOS INDIRECTOS (Proy.c/efecto multiplicador)
1	3	150	530
1 - 2 - 3 4 y 5	1	100	1.800
1 y 2	3	500	1.600
3	3	120	900
1 y 3	1	120	3.600
3 y 5	4	135	1.250
4 y 5	1	40	2.500
5	3	140	2.000
T O T A L	19	1.305	14.180

### **CODIGO**

La nomenclatura utilizada indica las Coordinaciones Provinciales como asiento geográfico de las Sedes a cargo del Plan de Operaciones V.

Coordinación Nacional	CN/V
Argentina - Paraguay	ARG-PAR/V
Argentina - Bolivia	ARG-BOL/V
Argentina - Chile	ARG-CHL/V

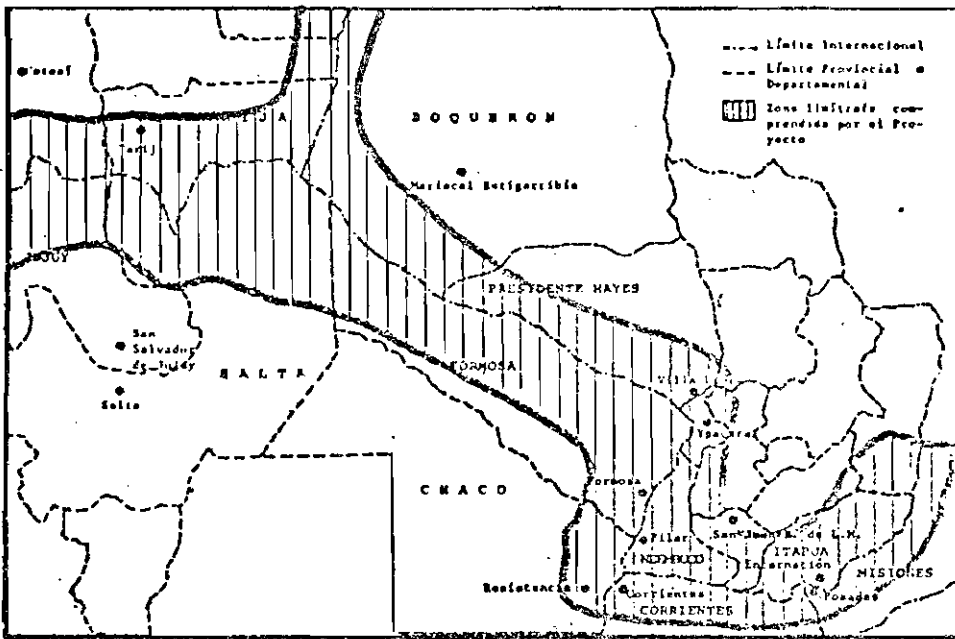

# A C C I O N E S B I N A C I O N A L E S

META	CODIGO	ACTIVIDADES	LUGAR	FECHA	DURACION	NUMERO DE PARTICIPANTES
1	ARG-PAR/V 001	Coordinación y control de Campo. Administración y Supervisión.	Frontera en Paraguay Asunción	Agosto/80 a Diciembre/80	5 meses	250
3 y 5	ARG-PAR/V 002	Programa de Tecnología Educativa aplicada a una unidad de micro- enseñanza.	Asunción Paraguay	Setiembre/80 a Noviembre/80	3 meses	45
3	ARG-PAR/V 003	Capacitación de profesores de Enseñanza media en áreas Críticas.	Dto. Ñeembucú Ciudad de Pilar	27 -10- 80 el 31 -10- 80	5 días	36
3 y 5	ARG-PAR/V 004	Asistencia Técnica para activi- dades de Capacitación Técnico- Profesional.	Asunción Paraguay	Setiembre/80 a Noviembre/80	3 meses	58
5	ARG-PAR/V 005	Curso de Formación de Dibujantes Técnicos. (Especialidad: Construcciones)	Dto. Yaciretá Ciudad de Ayolas (a) Asunción (b)	04 -08- 80 al 04 -12- 80	4 meses	40
1 y 3	ARG-CHL/V 001	Jornada Taller de capacitación de docentes participantes en el PEM- DEA/018 (Zona Neuquén: Argentina, Zona Temuco: Chile).	Temuco Dto. Cautín Chile	27 -10- 80 a 31 -10- 80	5 días	60





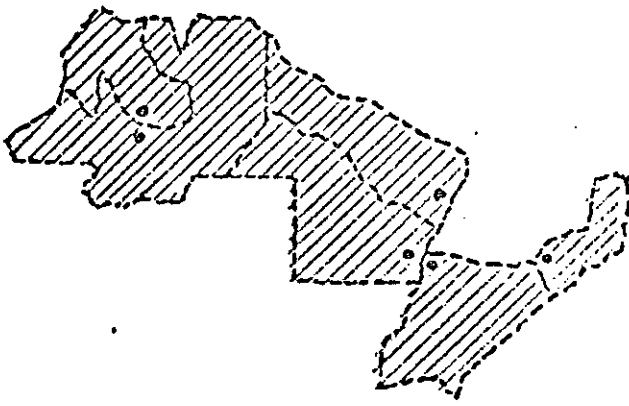

C O O R D I N A C I O N  
N A C I O N A L

META	CODIGO	ACTIVIDADES	LUGAR	FECHA	DURACION	NUMERO DE PARTICIPANTES
1 y 2	CN/V/001	Reunión Multinacional de Coordinadores.	Resistencia Chaco	17-19/III/81	3 días	10
1	CN/V/002	Reunión de Coordinadores Provinciales y Especialistas invitados para analizar y estudiar aspectos de la programación, grado de progreso y seguimiento de las Acc.Nac.	Región NEA Formosa Región NOA S.S. de Jujuy	24/II/81 19/IV/81	6 días (3 días por región)	30
1	CN/V/003	Actividades de Coordinación Supervisión y evaluación de acciones de campo.	Zona Geográfica del Proyecto	01 -08- 80 a 31 -12- 80	5 meses	300
1 y 2	CN/V/004	Publicaciones y Síntesis. Reproducción de documentos, estudios y experiencias de valor relevantes dentro del Proyecto.	Coord. Nac. Buenos Aires C. F.	Agosto/80 a Diciembre/80	5 meses	Director y proyección
1 y 2	CN/V/012	Información y difusión de las actividades realizadas por el Proyecto. Acto Público final de cierre en las distintas regiones y/o provincias participantes.	Zona Geográfica del Proyecto	Octubre/80 a Diciembre/80	3 meses	500
3	CN/V/005	Reunión Técnica de actualización e Información Educativa para zonas limítrofes.	Corrientes Capital Ituzaingó P. de la Patria	20/II/81 al 27/II/81	6 días	40

META	CODIGO	ACTIVIDADES	LUGAR	FECHA	DURACION	NUMERO DE PARTICIPANTES
1 - 2 3 - 4 y 5	CN/V/007	Asistencia y Cooperación Técnica en el Programa de Desarrollo de Recursos Humanos para la Educación Tecnológica y la Form. Prof.	Resistencia Chaco	30/X/80 al 17/XII/80	48 días	200
4 y 5	CN/V/006	Seminario Especial para Capacitación de Extensionistas Rurales.	Laguna Blanca Formosa	15/IX/80 al 10/X/80	25 días	50
5 y 3	CN/V/009	Seminario Técnico Zonal de Maestros de Talleres Escolares en Actividades Prácticas y Vocacionales con una exposición de actividades y trabajos prácticos de taller.	Coctaca Dto. Humahuaca S.S. de Jujuy	2 al 6/III/81	4 días	60
5	CN/V/008	Curso de Formación de Dibujantes Técnicos (Especialidad: Construcciones)(salida laboral Bach.)	ENET Nº 12 Posadas Misiones	18 -08- 80 a 15 -12- 80	4 meses	20
3	CN/V/011	Aplicación de Técnicas que favorezcan al manejo y utilización de los recursos disponibles para incrementar el rendimiento de la acción escolar en la zona.	Neuquén Capital y Junín de los Andes	18 - 19 y 20 de Diciembre/80	3 días	100.
5 y 3	CN/V/010	Apoyo para el desarrollo de las escuelas de manualidades. Programa Piloto de F.P. Decente	Salta Capital y Orán	2/II/81 al 24/II/81	22 días	40

CUADRO TOTALIZADOR

INFORME ANALITICO POR METAS Y JURISDICCION

- EJERCICIOS 1974/75 á 1979

- PLANES II , III , IV y V

- \* Acciones Coordinación Nacional
- \* Acciones Binacionales con PAR - BDL - CHL
- \* Acciones Nacionales en Provincias
- \* Acciones CN en Provincias

## RESUMEN DE ACCIONES POR METAS

JURISDICCION	METAS							TOTAL
	1	2	3	4	5	6	7	
COORDINACION NAC.	3	-	-	-	-	-	-	3
BINACIONALES CON PAR - BOL - DHL	-	-	1	2	-	-	1	4
CORRIENTES	1	5	7	7	19	1	-	40
CHACO	-	2	1	-	10	-	-	13
FORMOSA	-	4	3	3	9	1	2	22
MISIONES	-	1	2	-	4	-	1	8
SALTA	-	1	9	5	15	1	-	31
JUJUY	-	1	-	1	3	2	-	7
T O T A L	4	14	23	18	60	5	4	128

## RESUMEN DE ACCIONES POR METAS

JURISDICCION	METAS							TOTAL
	1	2	3	4	5	6	7	
COORDINACION NAC.	3	-	-	-	-	-	-	3
BINACIONALES CON PAR - BOL - CHL	-	-	1	2	-	-	1	4
CORRIENTES	1	5	7	7	19	1	-	40
CHACO	-	2	1	-	10	-	-	13
FORMOSA	-	4	3	3	9	1	2	22
MISIONES	-	1	2	-	4	-	1	8
SALTA	-	1	9	5	15	1	-	31
JUJUY	-	1	-	1	3	2	-	7
TOTAL	4	14	23	18	60	5	4	128

## RESUMEN DE ACCIONES POR METAS (1)

JURISDICCION	METAS									TOTAL
	1	2	3	4	5	6	7	2/6	4/6	
COORDINACION NACIONAL	4	3	1	-	3	-	3	-	-	14
BINACIONAL CON PARAGUAY	s/n	2	4	2	5	1	3	-	-	17
CORRIENTES	-	2	17	7	8	2	2	-	-	38
CHACO	-	2	1	3	11	1	1	-	-	19
FORMOSA	-	-	3	6	21	-	-	-	-	30
MISIONES	-	4	8	7	7	11	3	-	20	60
SALTA	-	10	31	13	15	7	1	14	-	91
JUJUY	-	-	14	8	10	11	-	-	-	43
TOTALES	4	23	79	46	80	33	13	14	20	312

JURISDICCION	M E T A S												TOTAL
	1	2	3	4	5	6	7	8	1 asoc. c/2a7	3-5	3-6	44-6	
COORDINACION NACIONAL	15	2	1	-	-	-	-	-	7	1	-	-	26
BINACIONALES CON PAR - BOL - CHL	1	1	7	-	5	-	2	1	-	-	1	-	18
CORRIENTES	-	7	2	6	14	-	1	-	-	-	-	-	30
CHACO	-	-	16	1	1	1	-	-	-	3	-	-	22
FORMOSA	-	-	-	7	14	-	-	-	-	-	-	-	21
JUJUY	-	-	6	1	10	1	-	-	-	-	-	-	18
MISIONES	-	-	3	-	5	-	3	-	-	1	-	4	16
SALTA	-	-	10	8	9	-	-	-	-	-	-	-	27
NEUQUEN	-	-	1	1	1	1	-	-	-	-	-	-	4
T O T A L	16	10	46	24	59	3	6	1	7	5	1	4	182



RESUMEN DE ACCIONES POR METAS

JURISDICCION	METAS											TOTAL
	1	2	3	4	5	6	7	3-5	3-6-7	4-5	4-6	
COORDINACION NAC.	4	2	1	-	-	-	-	-	-	-	-	7
BINACIONALES CON PAR - BOL - CHL	1	1	4	-	1	-	-	1	1	-	-	9
CORRIENTES	-	-	2	2	1	-	1	-	-	-	-	6
CHAAC	-	-	-	1	1	-	-	-	-	-	-	2
BUENOS AIRES	-	-	2	2	4	-	1	-	-	2	-	11
JUJUY	-	-	1	1	7	1	-	-	-	-	-	10
ENTRE RIOS	-	-	-	-	2	-	1	-	-	-	1	4
SALTA	-	-	4	2	4	-	-	-	-	-	-	10
NEUQUEN	-	-	-	-	1	-	-	-	-	-	1	2
TOTAL	5	3	14	8	21	1	3	1	1	2	2	61

RESUMEN DE ACCIONES POR METAS

JURISDICCION	METAS								TOTAL
	1	3	5	1 - 2	1-3	1-2-3 4-5	3-5	4-5	
COORDINACION NAC..	2	-	-	3	-	-	-	-	5
BINACIONALES CON PAR - BOL - CHL	1	1	2	-	1	-	2	-	7
Coordinación Nac. en CORRIENTES	-	1	-	-	-	-	-	-	1
Coordinación Nac. en CHACO	-	-	-	-	-	1	-	-	1
Coordinación Nac. en FORMOSA	-	-	-	-	-	-	-	1	1
Coordinación Nac. en JUJUY	-	-	-	-	-	-	1	-	1
Coordinación Nac. en MISIONES	-	-	1	-	-	-	-	-	1
Coordinación Nac. en SALTA	-	-	-	-	-	-	1	-	1
Coordinación Nac. en NEUQUEN	-	1	-	-	-	-	-	-	1
TOTAL	3	3	3	3	1	1	4	1	19

EJERCICIO	M E T A S																	TOTAL	
	1	2	3	4	5	6	7	8	1-2	1-3	1c/ 2a7	2-6	3-5	3-6	4-5	4-6	3- 6-7		1-2 3-4 5
1974 / 75	4	14	23	18	60	5	4	-	-	-	-	-	-	-	-	-	-	-	128
1975 / 76	4	23	79	46	80	33	13	-	-	-	-	14	-	-	-	20	-	-	312
1976 / 77	16	10	46	24	59	3	6	1	-	-	7	-	5	1	-	4	-	-	182
1978	5	3	14	8	21	1	3	-	-	-	-	-	1	-	2	2	1	-	61
1979	3	-	3	-	3	-	-	-	3	1	-	-	4	-	1	-	-	1	19
T O T A L	32	50	165	96	223	42	26	1	3	1	7	14	10	1	3	26	1	1	702